

Miele



- en** Operating Instructions
Cordless Stick Vacuum Cleaner
- es** Instrucciones de funcionamiento
Aspiradora vertical in-alámbrica
- fr** Mode d'emploi
Aspirateur-balai sans fil

HS19

M.-Nr. 11 456 520

en - Contents

IMPORTANT SAFETY INSTRUCTIONS	4
Safety instructions and warnings for AP01 battery, LG01 charger, LS03 charger cradle (depending on the model)	10
Appliance description	14
Caring for the environment	16
References to illustrations	17
Installation and connection	17
Assembling the vacuum cleaner	17
Using the PowerUnit solo	17
Connecting the Comfort handle	17
Connecting the PowerUnit and the suction wand	17
Inserting the battery	18
Connecting the Electrobrush	18
General battery information.....	18
Charging the battery (without wall mounting)	18
Charging the battery (with wall mounting)	19
Wall mounting	19
Battery charging state indicator (while charging)	20
Battery charging state indicator (while in use)	20
Using the accessories supplied	20
Multi Floor XXL Electrobrush	21
Electro Compact handheld brush (HX SEB)	21
Additional battery and charger cradle	21
Use	22
Switching on and off	22
Regulating the suction power	22
Illuminating the work area	22
Self-standing function for short pauses in vacuuming.....	22
Maintenance	23
Emptying the dust container	23
Cleaning the fine dust filter	23
Cleaning the pre-filter	24
Cleaning the dust container	24
Cleaning the Electrobrush/handheld brush	24
Replacing the rechargeable battery	25
Frequently Asked Questions	26

Fault messages	28
Cleaning and care	29
Customer Service	29
Contact in case of fault	29
Warranty	29
Optional accessories	29
LIMITED WARRANTY - VACUUM CLEANERS USA	31

en - IMPORTANT SAFETY INSTRUCTIONS

This vacuum cleaner complies with all current local and national safety requirements. Improper use can lead to personal injury and damage to property.

Please read the operating instructions before using the vacuum cleaner for the first time. They contain important information on the safety, use, and maintenance of the vacuum cleaner. This prevents both personal injury and damage to the appliance.

Miele expressly and strongly advises that you read and follow the instructions in the “Installation and connection” chapter as well as the IMPORTANT SAFETY INSTRUCTIONS.

Miele cannot be held liable for injury or damage caused by non-compliance with these instructions.

Keep these operating instructions in a safe place and pass them on to any future user.

Always disconnect the vacuum cleaner from the power supply when you have finished using it, before changing any accessories, as well as for maintenance work, cleaning, and troubleshooting. Use the On/Off switch on the Comfort handle to do this.

Correct use

- ▶ This vacuum cleaner is intended for cleaning flooring in domestic households and similar residential environments. This vacuum cleaner is not suitable for use on construction sites.
- ▶ This vacuum cleaner is not intended for outdoor use.

en - IMPORTANT SAFETY INSTRUCTIONS

- ▶ This vacuum cleaner can be used for all normal cleaning of carpets, rugs and hard flooring.
- ▶ This vacuum cleaner is intended for use at altitudes of up to 13,000 ft (4000 m) above sea level.
- ▶ The vacuum cleaner must only be used to vacuum dry floor surfaces. Do not vacuum people or animals. Any other types of use, modifications, or alterations are not permitted.
- ▶ People with reduced physical, sensory, or mental capabilities, or lack of experience or knowledge, who are unable to use the vacuum cleaner safely, may only use the vacuum cleaner if they are supervised while using it or have been shown how to use it in a safe way and understand and recognize the consequences of incorrect operation.
- ▶ Use only as described in this manual.
Use only manufacturer's recommended attachments.
- ▶ The packaging material protects the vacuum cleaner from transport damage. We recommend you keep the packaging for transport purposes.

Safety with children

- ▶ Danger of suffocation! Ensure that any plastic wrappings, bags, etc. are disposed of safely and kept out of the reach of children.
- ▶ Children must be kept away from the vacuum cleaner unless they are constantly supervised.

en - IMPORTANT SAFETY INSTRUCTIONS

▶ Do not allow the vacuum cleaner to be used as a toy. Close attention is necessary when used near children.

WARNING

To reduce the risk of fire, electric shock or injury:

▶ Check the voltage rating of the vacuum cleaner before connecting the power cord to an electrical outlet. Your power source should correspond with the voltage rating plate located on the underside of the vacuum. Use only household AC outlets. Never use DC power sources. If you are not sure of your home's voltage supply, consult a qualified electrician. Connecting the vacuum cleaner to a higher voltage than indicated in these instructions may result in damage to the vacuum cleaner or injury.

▶ To reduce the risk of electric shock, this appliance has a polarized plug (one blade is wider than the other.) This plug will fit in a polarized outlet only one way. If the plug does not fit fully in the outlet, reverse the plug. If it still does not fit, contact a qualified electrician to install the proper outlet. Do not alter the plug in any way.

Technical safety

▶ The vacuum cleaner operates at 25.2 V.



It is classified as a Class III appliance.

This appliance is supplied by a safety extra-low voltage (SELV) power source where the voltage is low enough to protect users from the risk of electrical shock. A Class II charger is used for supplying power to charge the vacuum cleaner.

en - IMPORTANT SAFETY INSTRUCTIONS

- ▶ Before using the vacuum cleaner and its accessories, check for any visible signs of damage. Do not use a damaged appliance.
- ▶ Compare the connection data on the data plate of the charger (voltage and frequency) with that of the electricity supply. This data must match exactly. Without modifications, the charger is suitable for 50 Hz and 60 Hz.
- ▶ The electrical outlet must be rated at 15 Amps.
- ▶ The Miele Multi Floor XXL Electrobrush and the Miele Electro Compact handheld brush (varies according to the model) are additional motor-driven devices designed specially for this Miele vacuum cleaner. For safety reasons, the vacuum cleaner must not be used with a different Miele Electrobrush/handheld brush or an electrobrush/handheld brush produced by another manufacturer.
- ▶ Before and during use, make sure that no coarse dirt or debris is/gets trapped in the bottom of the Electrobrush/handheld brush (depending on model).
- ▶ Repairs should only be performed by an authorized service agent in accordance with national and local safety regulations. Unauthorized repairs could cause injury or machine damage. Otherwise the warranty may be void.
- ▶ Repairs should only be carried out by a Miele-authorized service technician. Repairs and other work by unqualified persons can cause considerable danger to users.

en - IMPORTANT SAFETY INSTRUCTIONS

- ▶ Miele can only guarantee the safety of the appliance when genuine Miele replacement parts are used. Faulty components should only be replaced with genuine Miele parts.
- ▶ Store the vacuum cleaner at an ambient temperature between 32°F and 115°F (0°C and 45°C).

Cleaning

- ▶ Do not immerse the vacuum cleaner or any accessories supplied with it in water.
- ▶ The Electrobrush/handheld brush (depending on the model), the PowerUnit, the suction wand, the body, and the Comfort handle contain electrical wires. The plug connectors must not come into contact with water. Danger of electric shock. They should only be cleaned with a dry cloth.
- ▶ Clean the vacuum cleaner and accessories only with a dry or slightly damp cloth when disconnected from the power supply.

Exception:

Dust container: empty the dust container and remove the pre-filter. Clean the dust container using a mild solution of water and liquid dish soap only. Then dry the dust container carefully. Replace the pre-filter in the dust container.

Proper use

- ▶ Do not use the vacuum cleaner without the dust container, pre-filter, fine dust filter, and motor protection filter fitted.

en - IMPORTANT SAFETY INSTRUCTIONS

- ▶ Do not use with damaged cord or plug.

If appliance is not working as it should, has been dropped, damaged, left outdoors, or dropped into water, return it to a service center.

- ▶ Do not put any object into openings. Do not use with any opening blocked; keep free of dust, lint, hair, and anything that may reduce air flow.

- ▶ Do not vacuum up anything which has been burning or smoking, e.g., cigarettes, ashes or hot ash, whether glowing or apparently extinguished.

- ▶ Do not use the vacuum cleaner to vacuum up any water, liquid or damp dirt. Wait until any freshly cleaned or shampooed rugs or carpets are completely dry before attempting to vacuum.

- ▶ Do not use the vacuum cleaner to vacuum toner dust. Toner, such as that used in printers and photocopiers, can conduct electricity.

- ▶ Do not vacuum up any flammable or combustible liquids or gases and do not vacuum in areas where such substances are stored.

- ▶ Never touch the Electrobrush/handheld brush (varies according to the model) while it is rotating.

- ▶ Do not use the Electrobrush/handheld brush (varies according to the model) at head height.

- ▶ Do not vacuum at head height and do not let the suction get anywhere near a person's head.

en - IMPORTANT SAFETY INSTRUCTIONS

- ▶ Keep hair, loose clothing, fingers, and all part of body away from openings and moving parts.
- ▶ Use extra care when cleaning on stairs.

Accessories

- ▶ Only use genuine accessories with the “ORIGINAL Miele” logo on the packaging. The manufacturer cannot otherwise guarantee the safety of the product.

Safety instructions and warnings for AP01 battery, LG01 charger, LS03 charger cradle (depending on the model)

Safety with children

- ▶ People (including children) with reduced physical, sensory, or mental capabilities, or lack of experience or knowledge, who are unable to use the LG01 charger/LS03 charger cradle safely may only use this vacuum cleaner if they are supervised while using it or have been shown how to use it in a safe way and understand and recognize the consequences of incorrect operation.
- ▶ Keep the AP01 battery out of the reach of children.
- ▶ Children must be kept away from the LG01 charger/LS03 charger cradle unless they are constantly supervised.

en - IMPORTANT SAFETY INSTRUCTIONS

Technical safety

► The AP01 battery, the LG01 charger, and the LS03 charger cradle are designed for use with the Miele HS19 vacuum Cleaner. For safety reasons, the vacuum cleaner must not be used with a battery, charger, or charger cradle produced by another manufacturer.

► Only the LG01/**xx** charger or the LS03/**xx** charger cradle supplied with the vacuum cleaner can be used to charge the AP01 battery.

xx stands for 01, 02, 03, 04, 05, 06, 07, or 08; these numbers identify the country version of your LG01 charger and your LS03 charger cradle:

xx	
01	AT, BE, BG, CH, CL, CZ, DE, DK, EE, ES, FI, FR, GR, HR, HU, IT, KZ, LT, LU, LV, NL, NO, PL, PT, RO, RS, RU, SE, SI, SK, TR, UA, ZA
02	AE, GB, HK, IE, MY, SG
03	CA, MX, US
04	AU, NZ
05	CN
06	KR
07	JP
08	IN

► If you are using a plug adapter, make sure that it is approved for continuous operation.

en - IMPORTANT SAFETY INSTRUCTIONS

- ▶ Temporary or permanent operation on an autonomous power supply system or a power supply system that is not synchronized with the grid power supply (e.g., island networks, back-up systems) is possible. A prerequisite for operation is that the power supply system complies with the specifications of EN 50160 or an equivalent standard. The function and operation of the protective measures provided in the domestic electrical installation and in this Miele product must also be maintained in isolated operation or in operation that is not synchronized with the grid power supply, or these measures must be replaced by equivalent measures in the installation. As described, for example, in the current version of VDE-AR-E 2510-2.
- ▶ Charge the vacuum cleaner at an ambient temperature between 32°F and 115°F (0°C and 45°C).
- ▶ Stop using the AP01 battery immediately if you notice an unusual smell from it, if liquid is leaking from it, if it is significantly overheating, or if it is discolored or deformed. Dispose of the AP01 battery immediately (see safety notice “Disposing of the AP01 battery” at the end of this chapter as well as “Caring for the environment – Disposing of old batteries”).
- ▶ Batteries will deplete over time. They can then leak corrosive fluids. Avoid contact with the eyes and skin. In the event of contact, rinse thoroughly with water and seek medical advice.
- ▶ Please contact Technical Service before sending the AP01 battery.

en - IMPORTANT SAFETY INSTRUCTIONS

Proper use

- ▶ Do not drop or throw the AP01 battery. For safety reasons, do not continue to use an AP01 battery which has been damaged.
- ▶ Keep the AP01 battery away from naked flames or other heat sources. Do not heat the AP01 battery. Do not expose the rechargeable battery to direct sunlight.
- ▶ Do not dismantle the AP01 battery.
- ▶ Do not cause a short circuit by bridging the contacts of the AP01 battery, either unintentionally or deliberately.
- ▶ Do not allow the AP01 battery to come into contact with liquids.
- ▶ Disposing of the AP01 battery: remove the AP01 battery from the vacuum cleaner. Insulate the metal contacts with adhesive tape to prevent short circuits. Dispose of the AP01 battery in a municipal recycling facility. Do not dispose of the AP01 battery with your household waste.

California Proposition 65

THE FOLLOWING WARNING IS REQUIRED BY THE STATE OF CALIFORNIA FOR CALIFORNIA RESIDENTS ONLY:



WARNING:

Cancer and Reproductive Harm -
www.P65Warnings.ca.gov.

SAVE THESE INSTRUCTIONS

en - Appliance description

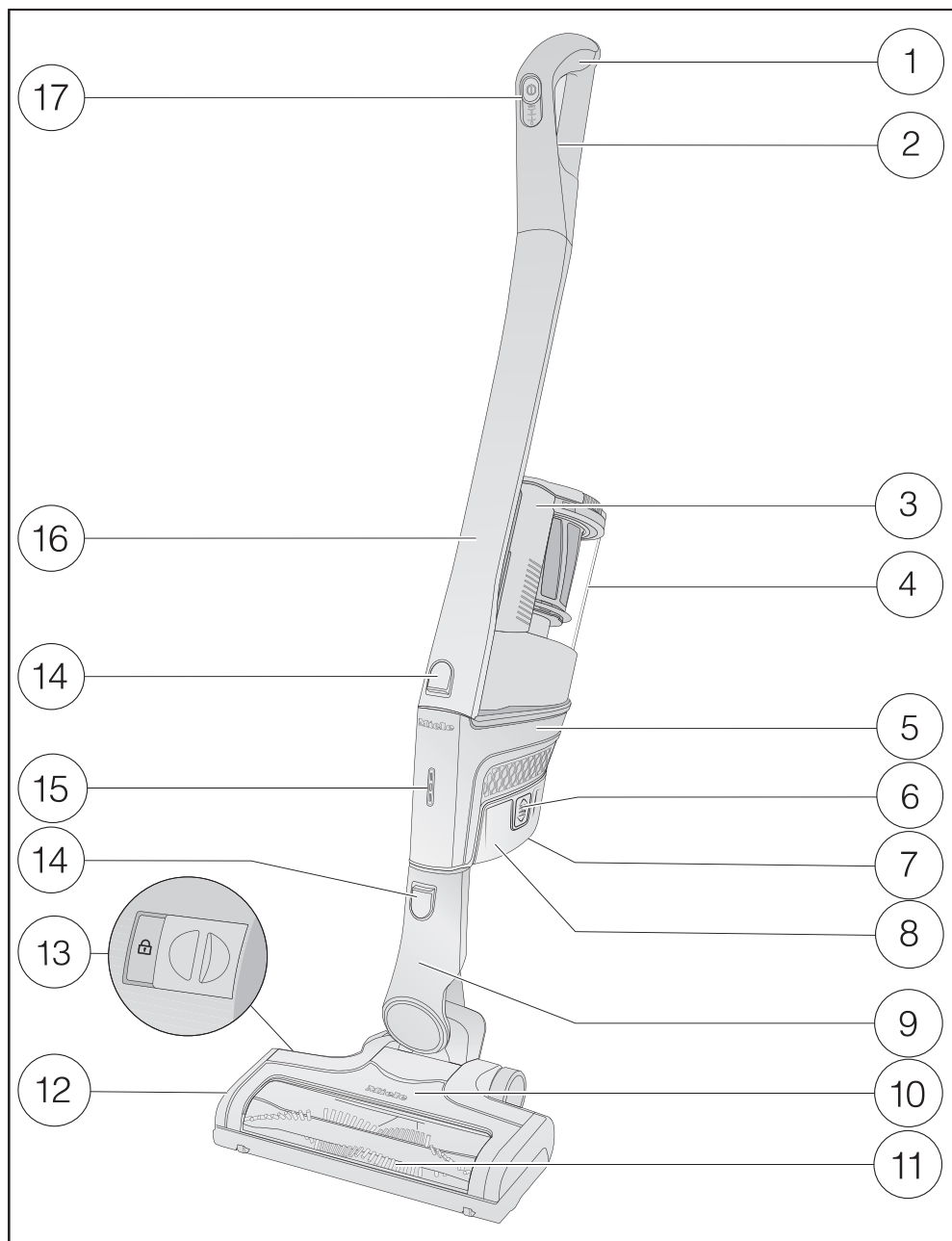

- ① Comfort handle
- ② Release catch for Comfort handle (on the back)
- ③ Dust container handle
- ④ Dust container with pre-filter, fine dust filter, and motor protection filter
- ⑤ PowerUnit with battery connection and connections for Comfort handle, suction wand, Electrobrush, and dust container
- ⑥ Release catches for battery (on both sides of the battery)
- ⑦ Charging socket (at the bottom of the battery)
- ⑧ AP01 lithium-ion battery
- ⑨ Connector
- ⑩ Multi Floor XXL Electrobrush (some models feature BrilliantLight lighting)
- ⑪ Removable roller brush
- ⑫ Flap
- ⑬ Release catch for removing the roller brush
- ⑭ Release buttons
- ⑮ Battery charging state indicator
- ⑯ Suction wand
- ⑰ On/Off switch with suction power selector

en - Caring for the environment

Disposing of sales packaging

The packaging material protects the vacuum cleaner from transport damage. The packaging materials used are selected from materials which are environmentally friendly for disposal and can therefore be recycled.

Recycling the packaging material reduces the use of raw materials in the manufacturing process and also reduces the amount of waste in landfill sites. Make sure the packaging is disposed of in the proper manner for your area.

Disposing of your old machine

Before disposing of your old vacuum cleaner, remove the fine dust filter and dispose of it with your household waste.

Electronic and electrical appliances contain many valuable materials. They also contain certain materials, compounds, and components which were essential for their correct functioning and safety. These could be hazardous to your health and to the environment if disposed of with general waste or if handled incorrectly. Please do not, therefore, dispose of your old vacuum cleaner with your household waste.



Instead, please make use of officially designated collection and disposal points to dispose of and recycle electrical and electronic appliances.

Ensure that your vacuum cleaner presents no danger to children while being stored for disposal.

Disposing of old batteries

In many cases, electrical and electronic appliances contain batteries which must not be disposed of with household waste after use. You are legally obliged to remove any old batteries which are not securely enclosed by the vacuum cleaner and to take them to a suitable collection point (e.g., retailer) where they can be handed in free of charge. Insulate the metal contacts with adhesive tape to prevent short circuits. Batteries may contain substances which can be hazardous to human health and the environment.

The labeling on the battery will provide further information. The bin symbol with a cross through it means that the batteries must not be disposed of in household waste. A bin with a cross through it which also has one or more chemical symbols on it indicates that the battery contains lead (Pb), cadmium (Cd), and/or mercury (Hg).



Old batteries contain valuable raw materials which can be recycled. Disposing of batteries separately makes them easier to handle and recycle.

References to illustrations

The illustrations referred to in the text are shown on the fold-out pages at the end of these Operating Instructions.

Installation and connection

Assembling the vacuum cleaner (Figs. 01 + 02)

You can assemble the vacuum cleaner in 2 different ways.

- You can place the suction wand either above or below the PowerUnit.

Take care to assemble the vacuum cleaner exactly as shown in the diagram.

The advantages of placing the **PowerUnit at the bottom** of the vacuum cleaner are as follows:

- secure self-standing function possible (see “Use” – “Self-standing function for short pauses in vacuuming”)
- ergonomic (reduced strain on the wrist)
- convenient cleaning of large surfaces

The advantages of placing the **PowerUnit at the top** of the vacuum cleaner are as follows:

- convenient cleaning underneath furniture
- PowerUnit can be removed quickly

Using the PowerUnit solo

The PowerUnit can be used on its own without the suction wand and Electro-brush as a quick way of vacuuming up crumbs and lint in specific areas.

Tip: This configuration is particularly suitable when using the three-piece accessory set (see “Using the accessories supplied”).

Connecting the Comfort handle (Figs. 03 + 04)

Depending on how you decide to configure your vacuum cleaner, you can connect the Comfort handle to either the suction wand or the PowerUnit.

- Push the Comfort handle down on to the suction wand connection from above until it audibly clicks into place (left image detail).
- Slide the Comfort handle along the guide line on the dust container handle and down on to the PowerUnit connector from above until it audibly clicks into place (right image detail).
- Switch off the vacuum cleaner using the On/Off switch on the front of the Comfort handle if you want to separate the sections.
- Press the release catch and remove the Comfort handle by pulling upward.

Connecting the PowerUnit and the suction wand (Figs. 05 + 06)

Depending on how your vacuum cleaner is configured, the suction wand is located either above or below the PowerUnit.

- Slide the suction wand along the guide line on the dust container handle and down on to the PowerUnit connector from above until it audibly clicks into place (left image detail).

- Push the PowerUnit connector down on to the suction wand from above until it audibly clicks into place (right image detail).
- Press the release catch to separate the individual sections from each other.

Inserting the battery (Figs. 07, 08 + 09)

- Remove the sticker from the battery.
- Push the battery along the guide lines until it audibly clicks into place in the PowerUnit.
- If you want to separate the sections again, press both release catches at the side of the battery to remove the battery.

Connecting the Electrobrush (Fig. 10)

Depending on how you decide to configure your vacuum cleaner, you can connect either the PowerUnit connector or the suction wand connector to the Electrobrush.

- Insert the connector down into the Electrobrush from above until it audibly clicks into place.
- To separate the individual sections from each other, press the release catch on the Electrobrush and pull the connector out of the Electrobrush (Fig. 06).

General battery information

The rechargeable battery is supplied not fully charged. Charge the battery completely before using it for the first time. Allow approximately 4 hours for this.

It is essential to charge each new battery for the first time in the PowerUnit (Triflex vacuum), in order to deactivate shipping mode and activate the maximum power in the battery.

Once the battery is fully charged, the battery charging state indicator switches off to conserve energy.

You can use the vacuum cleaner for up to 17 minutes if you are using it in its fully assembled state at the maximum power level.

If, however, you are using the PowerUnit on its own and select the lowest power level, you can vacuum for up to 60 minutes.

Charging the battery (without wall mounting) (Fig. 11)

You can store the vacuum cleaner upright and charge the battery directly.

- Connect the PowerUnit to the Electrobrush to provide a secure base for the vacuum cleaner.
- Swing the vacuum cleaner forwards until the Electrobrush connector audibly clicks into place.
- Plug the supplied charging cable into the charging socket on the bottom of the battery.
- Plug the charger into an electrical outlet.

The charging process will start.

You can read more about this in “Battery charging state indicator”.

Charging the battery (with wall mounting) (Figs. 12 + 13)

There are 2 ways to store and charge the vacuum cleaner in the supplied wall bracket.

You will need a suitable location near a free electrical outlet for mounting the appliance on the wall.

Wall mounting (Figs. 14 + 15)

The supplied wall bracket has a mounting plate with a bag of screws attached to the back.

Attach the mounting plate to the point on the wall where you want the wall mounting to be.

- Remove the bag of screws.
- Press the release catch at the bottom of the wall bracket.
- Remove the mounting plate from the wall bracket by sliding it downward.

Attaching the mounting plate (Figs. 16 + 17)

2 plugs and 2 T20 TORX screws are supplied for attaching the mounting plate to the wall.

You will also need a battery-operated screwdriver or a drill (with a drilling diameter of 6 mm).

Depending on how you decide to configure your vacuum cleaner, select a distance of 17 11/16" or 38 9/16" (45 cm or 98 cm) between the bottom edge of the mounting plate and the floor.

Be careful not to damage any electrical in the wall.

- Attach the mounting plate to the wall.

Attaching the charging cable to the wall bracket (Figs. 18, 19 + 20)

A cable compartment is located on the underside of the wall bracket.

- Press both release catches on the underside of the wall bracket and remove the cable compartment cover.
- Plug the supplied charging cable into the opening from above.
- Lay the charging cable in its guide.
- Refit the cover and close the cable compartment.

Connecting the accessories holder (if required) (Fig. 21)

An accessories holder is supplied for storing the three-piece accessory set on the wall bracket (see "Using the accessories supplied").

- Push the accessories holder on to the wall bracket as far as it will go.

Connecting the wall bracket (Figs. 22 + 23)

- Slide the wall bracket down into the mounting plate from above until it audibly clicks into place.
- Slide the PowerUnit of the fully assembled vacuum cleaner, with the battery inserted, down into the wall bracket from above.
- Plug the charger into the power socket.

The charging process will start.

Battery charging state indicator (while charging) (Fig. 24)

The battery charging state is displayed on the PowerUnit.

Battery life	Indicator
Approx. 0–34%	Bottom light flashes slowly
Approx. 35–69%	Bottom light is lit up; middle light flashes slowly
Approx. 70–90%	Bottom and middle lights are lit up; top light flashes slowly
Approx. 91–99%	Bottom, middle, and top lights are lit up
100%	Indicator switches off

Once the battery is fully charged, the battery charging state indicator switches off to conserve energy.

If the battery has not been used for a long time and has run down, it will go into safe mode. As a result, the battery charging state indicator will only respond after approximately 30–60 minutes when charging in the PowerUnit.

Battery charging state indicator (while in use) (Fig. 24)

The battery charging state is displayed on the PowerUnit.

Battery life	Indicator
Approx. 100–70%	Top, middle, and bottom lights are lit up
Approx. 69–35%	Middle and bottom lights are lit up
Approx. 34–11%	Bottom light is lit up
Approx. 10–0%	Bottom light flashes slowly

Using the accessories supplied (Fig. 25)

Miele offers a range of suitable accessories for many Special Modes (see “Optional accessories”).

- ① **Upholstery nozzle XL**
Accessory for cleaning upholstery, mattresses, and cushions.
- ② **Crevice nozzle**
Accessory for cleaning in folds, crevices, or corners.
- ③ **Dusting brush**
Accessory for vacuuming skirting boards, carved furniture, or ornaments.
The head can be swiveled to adjust the angle.
- ④ **Accessories holder**
For storing the three-piece accessory set.

Symbols on the holder show where to attach the different accessories. You can fit the accessories holder to the wall bracket (see “Installation and connection” – “Connecting the accessories holder”).

Multi Floor XXL Electrobrush (Fig. 26)

Follow the flooring manufacturer’s cleaning and care instructions.

 Damage caused by trapped material.

Risk of the flooring getting scratched.

Make sure that there is no coarse dirt or debris trapped in the bottom of the Electrobrush, e.g., shards or stones.

The Electrobrush can be used for daily cleaning of carpets, rugs, and hard floors.

Tip: The suction wand is not a convenient option for cleaning carpeted stairs.

Tip: If you ever need to vacuum up substantial amounts of coarse dirt or debris, use the PowerUnit solo (see “Installation and connection” – “Using the PowerUnit solo”).

Miele offers a range of suitable accessories for many Special Modes (see “Optional accessories”).

Electro Compact handheld brush (HX SEB) (Fig. 27)

(depending on model)

Follow the flooring manufacturer’s cleaning and care instructions.

 Damage caused by trapped material.

Risk of the flooring getting scratched.

Make sure that there is no coarse dirt or debris trapped in the bottom of the handheld brush, e.g., shards or stones.

The handheld brush is particularly suitable for intensive cleaning of car seats and carpeted stairs.

For optimum cleaning results on upholstery, use the upholstery nozzle XL.

Tip: The suction wand is not a convenient option for cleaning car seats or stairs.

Tip: If you ever need to vacuum up substantial amounts of coarse dirt or debris, use the PowerUnit solo (see “Installation and connection” – “Using the PowerUnit solo”).

Additional battery and charger cradle (Fig. 28)

(depending on model)

Using the additional battery doubles the amount of time the vacuum cleaner can be used for.

Before charging for the first time, please note the information in “Installation and connection – General battery information”.

- After the battery has been fully charged in the PowerUnit, the charger cradle can be used to charge it. Push the battery into the charger cradle until it audibly clicks into place.

- Insert the plug into an electrical outlet.

The charging process will start. The battery charging state indicator flashes on the left.

You can find out more about the battery charging state indicator in “Installation and connection – Battery charging state indicator”.

If you place the run-down battery in the charger cradle straight after use, it will only start charging once the battery has cooled down. The cooling process can take up to 60 minutes. The battery charging state indicator on the charger cradle will not respond during this time.

Use

Switching on and off (Fig. 29)

- Pull the charger out of the charging socket on the battery if you have charged the battery directly.
- If you have charged the battery in the wall bracket, take the vacuum cleaner out of the wall bracket.
- Press the On/Off switch on the Comfort handle (1).

Regulating the suction power

The suction power can be regulated to suit the type of flooring being cleaned. Reducing the suction power reduces the amount of effort required to maneuver the Electrobrush.

There are 3 power levels to choose from on the Comfort handle:

- | | |
|------|---------------------------------------|
| 1 | Lowest power level for light soiling |
| 2 | Medium power level for normal soiling |
| Max. | Highest power level for heavy soiling |

The floor covering detection function is activated in the medium and highest power levels.

The Electrobrush power output is automatically set to the optimum level based on the type of flooring – this can lead to a change in the operating noise.

Illuminating the work area

(depending on model)

The Electrobrush on your vacuum cleaner is equipped with BrilliantLight to illuminate the work area.

Self-standing function for short pauses in vacuuming

(For safety reasons, this function can only be used when the PowerUnit is fitted at the bottom of the vacuum cleaner)

If you are vacuuming with the PowerUnit fitted at the bottom of the vacuum cleaner, you can easily interrupt operation while the appliance is switched on.

- Swing the vacuum cleaner forwards until the Electrobrush connector audibly clicks into place.

The vacuum cleaner stays securely upright, the Electrobrush switches itself off and the battery is conserved.

If you then unlock the connector on the Electrobrush, the Electrobrush will switch on again.

Maintenance

 Risk of injury caused by rotating roller brush.

You can injure yourself on the rotating roller brush.

Switch the vacuum cleaner off before doing any maintenance work. Use the On/Off switch on the Comfort handle to do this.

Replacement parts are available from your Miele dealer or through Miele Service.

Emptying the dust container (Fig. 30–34)

Empty the dust container before the dust has reached the **max** marking on the dust container.

- Turn the lid of the dust container in the direction of the arrow as far as the first stop.
- Remove the dust container upward.

The contents of the dust compartment can be disposed of with the normal household trash, providing it contains general household dust only.

- Hold the dust container close to the trash can so that as little dust as possible escapes.
- Turn the lid of the dust container in the direction of the arrow as far as the next stop.

The flap at the bottom of the dust container will open and the dust will fall out.

- Turn the lid of the dust container back to its original position.
- Close the flap firmly. It should click into place.
- Slide the dust container handle along the guide line and down on to the PowerUnit connector from above until it audibly clicks into place.

Cleaning the fine dust filter (Fig. 35)

The fine dust filter is located in the dust container.

Clean the fine dust filter at least once a month.

- Remove the dust container.
- Lift the fine dust filter upwards to remove it.

 Risk of damage caused by incorrect cleaning.

The fine dust filter can become damaged and be less effective as a result.

Do not clean the inside of the fine dust filter. Do not use pointed or sharp-edged objects to clean the filter. Do not brush the fine dust filter.

- Hold the fine dust filter over a bin.
- Carefully knock the fine dust filter with the rubberized lower edge.
- Turn the fine dust filter slightly while you do this to free the dirt from all of the crevices.
- Once it is clean, replace the fine dust filter in its position in the dust container.

- Replace the dust container on the PowerUnit connector.

Cleaning the pre-filter (Fig. 36–39)

The pre-filter is located in the dust container.

Clean the pre-filter when required.

- Remove the dust container.
- Remove the fine dust filter (Fig. 35).
- Empty the dust container over a trash can and lift the pre-filter upwards to remove it.
- Unlock the motor protection filter by turning it counterclockwise and lift it upwards to remove it.



Risk of damage caused by incorrect cleaning.

The pre-filter can become damaged and be less effective as a result.

Do not use pointed or sharp-edged objects to clean the filter.

- Carefully knock the dust out of the pre-filter over a bin.

Tip: Use a tool like a fine cleaning brush to clean the inside of the pre-filter thoroughly.

You do not need to clean the motor protection filter. It can be removed so that the inside of the pre-filter is easier to reach.

- After cleaning the pre-filter, place the motor protection filter back into the pre-filter securely, making sure it is properly positioned.
- Lock the motor protection filter by turning it clockwise as far as it will go.

- Replace the pre-filter in the dust container.

- To do this, line up the guide lines on the two sections and turn the dust container lid back to its original position.

- Close the cover at the bottom of the dust container, making sure it clicks into place.

- Replace the fine dust filter.

- Replace the dust container on the PowerUnit connector.

Cleaning the dust container

Clean the dust container as required.

- Remove the dust container.
- Empty the dust container over a garbage can and lift the pre-filter upward to remove it (Fig. 36).
- Clean the dust container using water and mild detergent.
- Dry the dust container carefully.
- Reinsert the pre-filter in the dust container and turn the pre-filter back to its original position (Figs. 38 + 39).
- Replace the dust container on the PowerUnit connector.

Cleaning the Electrobrush/handheld brush (Fig. 40)

(The availability of the handheld brush depends on the model)

- Disconnect the Electrobrush/handheld brush from the vacuum cleaner (Fig. 06).

- Place the Electrobrush/handheld brush upside down on a level, clean surface.
- Use a pair of scissors to cut any threads or hairs that have wound themselves around the roller brush. To guide the scissors, move along the guide track on the roller brush.

Then run the vacuum cleaner to vacuum up the cut threads and hairs.

If the small running wheels are very heavily soiled or blocked, you can remove them for easier cleaning (not necessary in the case of the handheld brush). To remove them, use a flat-head screwdriver.

Removing the roller brush from the Electrobrush (Fig. 41)

(Not possible with the handheld brush)

You can take the roller brush out of the Electrobrush in order to remove stubborn soiling and clean the inside of the Electrobrush.

- Unlock the flap on the side of the Electrobrush so that the  symbol becomes visible ①.
- Lift the flap up as far as it will go ②.
- Remove the roller brush ③.
- Remove the roller brush handle if you identify heavy soiling there ④.
- Clean the roller brush and the roller brush handle, and remove any stubborn soiling inside the Electrobrush.
- Reassemble the Electrobrush in reverse order.

Replacing the rechargeable battery

An original Miele AP01 lithium-ion rechargeable battery (HX LA) is required.

Follow the instructions regarding the handling and disposal of rechargeable batteries found in the following sections: “IMPORTANT SAFETY INSTRUCTIONS”, “Caring for the environment”, and “Installation and connection” (“General battery information”).

Frequently Asked Questions

With the help of the following guide minor faults in the performance of the machine, some of which may result from incorrect operation, can be remedied without contacting the Service Department.

This guide may help you to find the reason for the fault, and how to correct it.

 Risk of injury caused by rotating roller brush.
 You can injure yourself on the rotating roller brush.
 Switch the vacuum cleaner off before dealing with any problems. Use the On/Off switch on the Comfort handle to do this.

Problem	Possible cause and solution
The cleaning performance is poor.	The dust container is full. ■ Empty and clean the dust container (see “Maintenance”).
	The Electrobrush is dirty/blocked. ■ Clean the Electrobrush (see “Maintenance” – “Cleaning the Electrobrush” and “Removing the roller brush from the Electrobrush”).
Cleaning performance is reduced.	The fine dust filter is dirty. ■ Clean the fine dust filter (see “Maintenance – Cleaning the fine dust filter”).
	The pre-filter is dirty. ■ Clean the pre-filter (see “Maintenance – Cleaning the pre-filter”).
The Electrobrush switches itself off.	The Electrobrush is overloaded – this can happen on surfaces like deep-pile carpet. ■ Switch the vacuum cleaner off and switch it on again at a reduced suction power level. Use the On/Off switch on the Comfort handle to do this.
The operating noise is changing during vacuuming.	The floor covering detection function is activated in the medium and highest power levels. The Electrobrush power rating is automatically set to the optimum level based on the type of flooring. ■ The noise is not unusual – the vacuum cleaner is functioning normally.

Problem	Possible cause and solution
<p>The vacuum cleaner does not start when it is switched on.</p>	<p>There is no battery inserted or the battery is inserted incorrectly.</p> <ul style="list-style-type: none"> ■ Insert the battery or check how the battery is positioned (see “Installation and connection” – “Inserting the battery”).
	<p>The rechargeable battery is not sufficiently charged.</p> <ul style="list-style-type: none"> ■ Charge the battery exactly as described in these operating instructions (see “Installation and connection” – “General battery information” and “Charging the battery”).
	<p>An original Miele battery has not been inserted.</p> <ul style="list-style-type: none"> ■ Insert an original Miele AP01 lithium-ion rechargeable battery (HX LA).
	<p>The battery was not placed in the PowerUnit when charging it for the first time.</p> <ul style="list-style-type: none"> ■ To activate the battery, it must be placed in the PowerUnit the first time it is charged (see “Installation and connection” – “General battery information” and “Charging the battery”).
	<p>The charger is still plugged in.</p> <ul style="list-style-type: none"> ■ Pull the plug out of the charging socket on the bottom of the battery.

Fault messages

 Risk of injury caused by rotating roller brush.
 You can injure yourself on the rotating roller brush.
 Switch the vacuum cleaner off before dealing with any problems. Use the On/Off switch on the Comfort handle to do this.

Fault messages are displayed with a quick flashing light on the battery charging state indicator on the PowerUnit.

Problem	Possible cause and solution
Bottom light flashes quickly	Internal system fault <ul style="list-style-type: none"> ■ Remove the battery, wait for 10 seconds, reinsert it and charge it.
Bottom and middle lights flash quickly	“Battery overheating” error <ul style="list-style-type: none"> ■ Wait for approximately 30 minutes before switching the vacuum cleaner back on again.
Middle and top lights flash quickly	“Battery not recognized” error <ul style="list-style-type: none"> ■ Insert an original Miele AP01 lithium-ion rechargeable battery (HX LA).
Top light flashes quickly	“Comfort handle not recognized” error <ul style="list-style-type: none"> ■ Remove the Comfort handle and reconnect it (see “Installation and connection – Connecting the Comfort handle”). ■ Remove the battery, wait for 10 seconds, then reinsert it.

Cleaning and care

 Risk of injury caused by rotating roller brush.

You can injure yourself on the rotating roller brush.

Switch the vacuum cleaner off before cleaning it. Use the On/Off switch on the Comfort handle to do this.

Vacuum cleaner and accessories

 Risk of electric shock from voltage.

If moisture gets into the charger, there is a risk of electric shock.

Do not let the charger get wet.

Follow the special cleaning instructions for the dust container in the “Maintenance” section.

The vacuum cleaner and all plastic accessories can be cleaned with a commercially available cleaner suitable for plastic.

 Damage due to unsuitable cleaning agents.

All surfaces are susceptible to scratching. Contact with unsuitable cleaning agents can alter or discolor the external surfaces.

Do not use abrasive cleaning agents, glass cleaning agents, all-purpose cleaners, or oil-based conditioning agents.

Customer Service

Contact in case of fault

In the event of a fault which you cannot remedy yourself, please contact your Miele dealer or Miele Service.

Contact information for Miele Service can be found at the end of this document.

Warranty

For more information about warranty conditions, please contact Miele Service.

Optional accessories

Follow the flooring manufacturer's cleaning and care instructions.

It is recommended to use only genuine Miele accessories bearing the “ORIGINAL Miele” logo on the packaging. Only these will guarantee the optimum performance of your vacuum cleaner and the best possible cleaning results.

Please note that faults and damage caused by use of accessories which do not bear the “ORIGINAL Miele” logo on the packaging are not covered by the vacuum cleaner warranty.

Optional accessories

Original Miele accessories are available from the Miele Webshop, Miele Customer Service, and your Miele dealer.

Original Miele accessories are identified by the “ORIGINAL Miele” logo on the packaging.



With 3D4U, Miele also offers free accessories to download from your 3D printer (www.miele.com, Service, 3D4U).

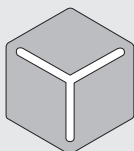

3 D 4 U

Certain models are supplied as standard with one or more of the following accessories.

Electro Compact handheld brush (HX SEB)

For intensive cleaning of car seats and carpeted stairs.

Radiator brush (SHB 30)

For dusting radiators, narrow shelves and crevices.

Mattress tool (SMD 10)

For vacuuming upholstery, mattresses, cushions, curtains, covers, etc.

Crevice nozzle, 12" (300 mm) (SFD 10)

Extra long crevice nozzle for cleaning in folds, crevices and corners.

Crevice nozzle, 22" (560 mm) (SFD 20)

Flexible crevice nozzle for vacuuming hard to reach places.

AP01 additional battery (HX LA)

For doubling the amount of time the vacuum cleaner can be used for.

Before charging for the first time, please note the information in “Installation and connection” – “General battery information”.

LS03 (HX LS) charger cradle

For charging the additional battery independently of the appliance, i.e., while the appliance is in use.

en - LIMITED WARRANTY - VACUUM CLEANERS USA

What This Warranty Covers and For What Period The Coverage Extends

Miele, Inc. (hereinafter "Miele") warrants to the original purchaser of this product, living in the United States of America, who purchased their vacuum from a Miele Authorized Dealer:

- a. That this product, including all of its Miele authorized parts is free of defects in material and workmanship.
- b. That this product, if found to be defective within the stated warranty period, will be repaired free of charge to the consumer (both parts and labor) by an authorized Miele service agent.
- c. The warranty period for vacuum cleaners, with the exception of "HomeCare" sub-models, is as follows:

Vacuum Series	Term
Classic Series Canister Vacuums	1 year
Swing Series H1 Vacuums	1 year
Compact Series Canister Vacuums	2 years
Scout Robotic Vacuums	2 years
Triflex HX1 Series Cordless Vacuums	2 years
Complete Series Canister Vacuums	3 years
Dynamic Series Upright Vacuums	3 years
Blizzard Bagless Series Canister Vacuums	3 years

- d. The warranty period for all "HomeCare" sub-model types is 5 (five) full years from the date of purchase, while the Triflex HX1 HomeCare is 3 (three) full years from the date of purchase.
- e. This warranty only applies while the product remains within the United States, and is null and void in any other US territories, possessions, or foreign countries.

Commercial Use

Vacuum cleaners other than the Scout RX1 and Scout RX2 used for commercial purposes will be warranted for a period of six (6) months from the date of purchase. There is no warranty for the Scout RX1 or Scout RX2 used for commercial purposes. Thereafter this Limited Warranty shall be null and void.

What is not covered by this Warranty

This warranty does not cover damage or defects caused by or resulting from repairs, service or alterations to the product or any of its parts or accessories which have been performed by service centers or repairmen not authorized by Miele, or damage or defects caused by negligence, accident, abuse, misuse, improper or abnormal usage or maintenance of the product, its parts or accessories, or damages caused by the use or installation of non-genuine Miele parts. Ordinary wear and tear or cosmetic damage (scuffs, scratches, gouges, dents, etc.) shall not be considered a defect in materials or workmanship.

Exclusion of Other Warranties

Except for the limited warranty provided herein, Miele disclaims any and all other express warranties with respect to the product. Any warranty of merchantability or fitness for a particular purpose is limited in its duration to the term of the limited warranty provided herein.

Some states do not allow limitations on how long an implied warranty lasts, so the above limitation may not apply to you.

Some states do not allow limitations on how long an implied warranty lasts, so the above limitation may not apply to you.

Limitation of Liability for Special, Incidental or Consequential Damages

Miele will assume no liability, or other obligation with respect to any personal injury or property damage resulting from the use of a vacuum cleaner, or its accessories, replacement parts, etc., which has not been purchased from, or serviced by an Authorized Miele Dealer. Any purchaser who obtains a vacuum cleaner, accessories, replacement parts, etc., from someone other than an Authorized Miele dealer proceeds at their own risk.

Miele specifically disclaims any and all liability, whether directly or by way of indemnity, for special incidental, consequential or other damages, whether based on breach of contract, tort, strict or product liability, or any other legal theory.

Some states do not allow the exclusion or limitation of incidental or consequential damages, so the above limitation may not apply to you.

Special State Laws

This Limited Warranty gives you specific legal rights; you may have other rights, which vary, from state to state.

Service

For service under this Limited Warranty, or to find an Authorized Miele Dealer in your area, please visit the "Find a Miele Partner Near You" section at Mieleusa.com.

Effective Date: July 20, 2020

©2020 Miele, Inc.

es - Índice

INSTRUCCIONES IMPORTANTES DE SEGURIDAD	34
Instrucciones de seguridad y advertencias para la batería AP01, el cargador LG01, la base de carga LS03 (dependiendo del modelo)	41
Medidas para la protección del medioambiente	45
Descripción del aparato	46
Referencias de las ilustraciones	48
Instalación y conexión	48
Montaje de la aspiradora	48
Uso de la unidad de potencia sola	48
Cómo conectar el mango Comfort	48
Conexión de la unidad de potencia y el mango de succión	49
Inserción de la batería	49
Conexión del cepillo Electrobrush	49
Información general sobre la batería	49
Cómo cargar la batería (sin montaje en la pared)	50
Cómo cargar la batería (con montaje en la pared)	50
Montaje en la pared	50
Indicador del estado de carga de la batería (durante la carga)	51
Indicador del estado de carga de la batería (mientras se usa)	51
Uso de los accesorios suministrados	52
Cepillo Electrobrush multipisos XXL	52
Cepillo portátil electrocompacto (HX SEB)	53
Batería adicional y base de carga	53
Uso	53
Encendido y apagado	53
Cómo regular la potencia de succión	54
Cómo iluminar el área de trabajo	54
Función autónoma para pausas breves en la limpieza de la aspiradora	54
Mantenimiento	54
Vaciar el contenedor de polvo	54
Limpieza del filtro de polvo fino	55
Limpieza del pre-filtro	55
Limpiar el contenedor de polvo	56
Cómo limpiar el cepillo Electrobrush/cepillo portátil	56
Cómo reemplazar la batería recargable	57
¿Qué hacer si ...?	58

Mensajes de error	60
Limpieza y cuidado	61
Servicio de Atención al Cliente	61
Contacto en caso de anomalías.....	61
Garantía.....	61
Accesorios opcionales	61
POLIZA DE GARANTIA - Aspiradoras México	63

es - INSTRUCCIONES IMPORTANTES DE SEGURIDAD

Esta aspiradora cumple con todos los requisitos de seguridad nacionales y locales actuales. El uso inapropiado puede causar lesiones personales y daños materiales.

Lea detenidamente las instrucciones de funcionamiento antes de usar la aspiradora la primera vez. Estas instrucciones incluyen información importante sobre la seguridad, el uso y el mantenimiento de la aspiradora. Esto previene tanto lesiones personales como daños en el aparato.

Miele le recomienda expresa y encarecidamente que lea y siga las instrucciones del capítulo “Instalación y conexión”, así como las INSTRUCCIONES DE SEGURIDAD IMPORTANTES .

Miele no se hará responsable por lesiones o daños causados por el incumplimiento de estas instrucciones.

Conserve estas instrucciones de funcionamiento en un lugar seguro y compártalas con cualquier futuro usuario.

Desconecte siempre la aspiradora del suministro eléctrico cuando termine de utilizarla, antes de cambiar cualquier accesorio y para realizar trabajos de mantenimiento, limpieza y solución de problemas. Use el interruptor de encendido y apagado del mango Comfort para hacer esto.

Uso correcto

- ▶ Esta aspiradora está diseñada para limpiar los pisos del hogar así como para limpiar entornos residenciales similares. Esta aspiradora no es adecuada para su uso en obras de construcción.
- ▶ Esta aspiradora no está diseñada para su uso al aire libre.
- ▶ La aspiradora puede utilizarse para realizar la limpieza habitual de alfombras, tapetes y pisos firmes.
- ▶ Esta aspiradora está diseñada para su uso a altitudes de hasta 13000 pies (4 000 m) por encima del nivel del mar.
- ▶ La aspiradora solo se debe usar para aspirar superficies de piso secas. No aspire a personas o animales. No se permite ningún otro tipo de uso, modificación o alteración.
- ▶ Las personas con capacidades físicas, sensoriales o mentales reducidas, o que carezcan de experiencia o conocimientos, que no puedan utilizar la aspiradora de forma segura, solo podrán utilizarla si cuentan con supervisión mientras la utilizan o si se les ha mostrado cómo utilizarla de forma segura y comprenden y reconocen las consecuencias de un funcionamiento incorrecto.
- ▶ Solo se debe usar como se describe en este manual. Solo use los accesorios recomendados por el fabricante.
- ▶ El material de embalaje protege a la aspiradora de los daños causados por el transporte. Le recomendamos que guarde el embalaje para el transporte.

es - INSTRUCCIONES IMPORTANTES DE SEGURIDAD

Seguridad con los niños

- ▶ Peligro de asfixia. Asegúrese de que los envoltorios de plástico, las bolsas, etc. se desechen de manera segura y se mantengan lejos del alcance de los niños.
- ▶ Los niños deben mantenerse alejados de la aspiradora a menos que sean supervisados constantemente.
- ▶ Supervise a los niños que se encuentren cerca de la aspiradora y no les permita que jueguen con ella.

ADVERTENCIA

Para reducir el riesgo de incendio, descarga eléctrica o lesiones:

- ▶ Verifique el voltaje nominal de la aspiradora antes de conectar el cable eléctrico al tomacorriente. El suministro eléctrico debe corresponderse con el voltaje nominal de la placa de información ubicada en la parte inferior de la aspiradora. Utilice únicamente tomacorrientes residenciales ca . Nunca utilice fuentes de alimentación cc . Utiliza 127 V ca . Si no está seguro del voltaje del suministro eléctrico residencial, consulte a un electricista calificado. Conectar la aspiradora a un voltaje mayor al indicado en estas instrucciones puede causar daños en la aspiradora o lesiones personales.

es - INSTRUCCIONES IMPORTANTES DE SEGURIDAD

► Para reducir el riesgo de choque eléctrico, este aparato cuenta con un enchufe polarizado (una pata es más ancha que la otra). Este enchufe encajará en un tomacorriente polarizado en una sola posición. Si el enchufe no encastra totalmente en el tomacorriente, revierta su posición. Si aún no encaja, comuníquese con un electricista calificado para instalar el tomacorriente adecuado. No modifique el enchufe de ningún modo.

Seguridad técnica

► La aspiradora funciona a 25,2 V ca.



Está clasificada como aparato de Clase III.

Este aparato es alimentado por una fuente de energía de voltaje de seguridad extra-bajo (SELV), en donde el voltaje es suficientemente bajo para proteger a los usuarios del riesgo de descarga eléctrica. Se utiliza un cargador de Clase II para suministrar energía para cargar la aspiradora.

► Revise la aspiradora y los accesorios antes de utilizarlos para detectar algún tipo de desperfecto. No utilice el aparato si nota algún desperfecto.

► Compare los datos de conexión que aparecen en la placa de información del cargador (voltaje y frecuencia) con los de la red eléctrica. Estos datos deben corresponder exactamente. Sin modificaciones, el cargador se adapta a 50 Hz o 60 Hz

► El tomacorriente debe usarse con un fusible de 15 A y al voltaje nominal indicado en la placa de información del equipo.

es - INSTRUCCIONES IMPORTANTES DE SEGURIDAD

- ▶ El Cepillo Electrobrush Multi Piso XXL de Miele y el Cepillo Portátil Electro Compacto de Miele (varía según el modelo) son dispositivos adicionales accionados por motor diseñados especialmente para esta aspiradora de Miele. Por razones de seguridad, la aspiradora no debe utilizarse con un cepillo Electrobrush/Cepillo portátil de Miele diferente o con un cepillo eléctrico/portátil de otro fabricante.
- ▶ Antes y durante el uso, asegúrese de que los desechos o polvo grueso no queden atrapados en la parte inferior del cepillo Electrobrush/cepillo portátil (dependiendo del modelo).
- ▶ Durante el período de vigencia de la garantía de la aspiradora, las reparaciones deben ser realizadas únicamente por técnicos autorizados por Miele. De lo contrario, se anulará la garantía.
- ▶ Las reparaciones solo pueden ser realizadas por un técnico autorizado de Miele. Las reparaciones y los demás trabajos realizados por personas no autorizadas pueden causar daños considerables a los usuarios.
- ▶ Miele solo puede garantizar la seguridad del aparato si se usan piezas de repuesto originales de Miele. Los componentes defectuosos solo deben sustituirse por partes originales de Miele.
- ▶ Guarde la aspiradora a una temperatura ambiente entre 32 °F y 115 °F (0 °C y 45 °C).

Limpieza

- ▶ No permita que se moje la aspiradora o los accesorios.
- ▶ El Cepillo Electrobrush/cepillo portátil (dependiendo del modelo), la Unidad de Potencia, la vara de succión, el cuerpo y el mango Comfort contienen cables eléctricos. Los conectores del enchufe no deben entrar en contacto con el agua. Peligro de descarga eléctrica. Solo se deben limpiar con un paño seco.
- ▶ Limpie la aspiradora y los accesorios solo con un paño seco o un paño ligeramente húmedo, cuando se encuentre desconectada de la red eléctrica.

Excepción:

contenedor de polvo: vacíe el contenedor de polvo y retire el pre-filtro. Limpie el contenedor de polvo con una solución suave de agua y jabón líquido para platos solamente. Después seque el contenedor de polvo con cuidado. Vuelva a colocar el pre-filtro en el contenedor de polvo.

Uso correcto

- ▶ No use la aspiradora sin el contenedor de polvo, el pre-filtro, el filtro central y el filtro protector del motor instalados.
- ▶ No utilice con el cable o el enchufe dañado. Si el aparato no funciona como debería, se ha caído, dañado, se ha dejado al aire libre o se ha caído al agua, devuélvalo a un centro de servicio.

es - INSTRUCCIONES IMPORTANTES DE SEGURIDAD

- ▶ No ponga ningún objeto en las aberturas. No lo utilice con ninguna abertura bloqueada; manténgalo libre de polvo, pelusa, pelo y cualquier cosa que reduzca el flujo de aire.
- ▶ No aspire nada que haya estado en llamas o que aún se encuentre encendido, p. ej., cigarrillos, cenizas o brasas, ya sea que se encuentren encendidos o que parezcan haberse apagado.
- ▶ No utilice la aspiradora para limpiar agua, líquidos o suciedad que esté húmeda. Espere a que los tapetes o las alfombras que se hayan limpiado o lavado recientemente se sequen por completo antes de limpiarlos.
- ▶ No utilice la aspiradora para aspirar tóner. El tóner, como el que se usa en las impresoras y fotocopiadoras, puede conducir electricidad.
- ▶ No aspire líquidos ni gases inflamables ni combustibles ni áreas donde se hayan almacenado estas sustancias.
- ▶ Nunca toque el cepillo Electrobrush/cepillo portátil (varía dependiendo del modelo) mientras esté girando.
- ▶ No utilice el cepillo Electrobrush/cepillo portátil (varía dependiendo del modelo) a la altura del cabezal.
- ▶ No aspire a la altura de la cabeza y no permita que la succión se acerque a la cabeza de una persona.
- ▶ Mantenga el pelo, la ropa suelta, los dedos y todas las partes del cuerpo alejados de las aberturas y las partes móviles.
- ▶ Tome precauciones extra cuando limpie las escaleras.

Accesorios

► Utilice solamente accesorios originales que tengan impreso el logotipo “Miele ORIGINAL” en el embalaje. De lo contrario, el fabricante no puede garantizar la seguridad del producto.

Instrucciones de seguridad y advertencias para la batería AP01, el cargador LG01, la base de carga LS03 (dependiendo del modelo)

Seguridad con los niños

► Las personas (incluidos los niños) con capacidades físicas, sensoriales o mentales reducidas, o que carezcan de experiencia o conocimientos, que no puedan utilizar el cargador LG01 o la base de carga LS03 de forma segura, solo podrán utilizar esta aspiradora si cuentan con supervisión mientras la utilizan o si se les ha mostrado cómo utilizarla de forma segura y comprenden y reconocen las consecuencias de un funcionamiento incorrecto.

► Mantenga la batería AP01 fuera del alcance de los niños.

► Los niños deben mantenerse alejados del cargador LG01 y del cargador LS03 a menos que sean supervisados constantemente.

es - INSTRUCCIONES IMPORTANTES DE SEGURIDAD

Seguridad técnica

► La batería AP01, el cargador LG01 y la base de carga LS03 están diseñados para su uso con el aspirador HS19 de Miele. Por razones de seguridad, la aspiradora no debe utilizarse con una batería, un cargador o una base de carga de otros fabricantes.

► Solo el cargador LG01/**xx**o la base de carga LS03/**xx** que viene con la aspiradora puede usarse para cargar la batería AP01

xx significa 01, 02, 03, 04, 05, 06, 07, o 08; estos números identifican la versión del país de su cargador LG01 y su base de carga LS03:

XX	
01	AT, BE, BG, CH, CL, CZ, DE, DK, EE, ES, FI, FR, GR, HR, HU, IT, KZ, LT, LU, LV, NL, NO, PL, PT, RO, RS, RU, SE, SI, SK, TR, UA, ZA
02	AE, GB, HK, IE, MY, SG
03	CA, MX, US
04	AU, NZ
05	CN
06	KR
07	JP
08	IN

► Si utiliza un adaptador de enchufe, verifique que esté aprobado para el funcionamiento continuo.

es - INSTRUCCIONES IMPORTANTES DE SEGURIDAD

- ▶ Es posible el funcionamiento temporal o permanente en un sistema de suministro de energía autosuficiente o no sincronizado con la red (como redes autónomas, sistemas de respaldo). Un requisito previo para el funcionamiento es que el sistema de suministro de energía cumpla con las especificaciones de la norma EN 50160 u otra similar. Las medidas de protección previstas en la instalación doméstica y en este producto de Miele deberán quedar también garantizadas en su función y funcionamiento tanto en funcionamiento aislado como en funcionamiento no sincronizado con la red, o bien ser sustituidas por medidas equivalentes en la instalación. Como se describe, por ejemplo, en la publicación actual de VDE-AR-E 2510-2.
- ▶ Cargue la aspiradora a una temperatura ambiente entre 32 °F y 115 °F (0 °C y 45 °C).
- ▶ Deje de usar la batería AP01 inmediatamente si detecta un olor atípico en la misma, si presenta fuga de líquido, si se sobrecalienta significativamente o si se decolora o deforma. Deseche la batería AP01 inmediatamente (véase el aviso de seguridad «Eliminación de la batería AP01» al final de este capítulo, así como «Cuidado del medio ambiente – Eliminación de baterías viejas»).
- ▶ Las baterías se agotan con el tiempo. Pueden tener fugas de fluidos corrosivos. Evite el contacto con los ojos y la piel. En caso de contacto, lave profundamente con agua y consulte un médico.
- ▶ Póngase en contacto con el Servicio Técnico antes de enviar la batería AP01.

es - INSTRUCCIONES IMPORTANTES DE SEGURIDAD

Uso correcto

- ▶ No tire ni aviente la batería AP01. Por razones de seguridad, no continúe usando una batería AP01 que se encuentre dañada.
- ▶ Mantenga la batería AP01 alejada de fuego abierto u otras fuentes de calor. No caliente la batería AP01. No exponga la batería recargable a la luz solar directa.
- ▶ No desmantele la batería AP01.
- ▶ No produzca un cortocircuito puenteando los contactos de la batería AP01, ni de manera inadvertida ni deliberada.
- ▶ No permita que la batería AP01 entre en contacto con líquidos.
- ▶ Desechar la batería AP01: quite la batería AP01 de la aspiradora. Aísle los contactos de metal con cinta adhesiva para evitar cortocircuitos. Deseche la batería AP01 en un centro municipal de reciclaje. No deseche la batería AP01 junto con los desperdicios domésticos habituales.

CONSERVE ESTAS INSTRUCCIONES

Eliminación del empaque comercial

El material de embalaje protege a la aspiradora de los daños causados por el transporte. Los materiales de empaque utilizados son materiales ecológicos y por lo tanto pueden reciclarse.

El reciclaje del material de empaque reduce el uso de materias primas en el proceso de fabricación y también disminuye la cantidad de residuos en los basureros. Asegúrese de que el empaque se elimine del modo adecuado para su área.

Eliminación de su máquina vieja

Antes de eliminar su aspiradora antigua retire el filtro para polvo fino y elimínelo junto con los desperdicios residenciales.

Los aparatos eléctricos y electrónicos contienen muchos materiales de valor. También contienen ciertos materiales, compuestos y componentes esenciales para su correcto funcionamiento y seguridad. Estos podrían ser peligrosos para su salud y el medioambiente si se desechan con los residuos generales o si se manipulan de forma incorrecta. Por favor, no deseche su aspiradora antigua con sus desechos domésticos.



En lugar de eso, utilice los puntos oficiales designados para la recolección, eliminación y reciclaje de aparatos eléctricos y electrónicos. Asegúrese de que

su aspiradora no representa peligro alguno para los niños mientras está guardado para desecharse.

Eliminación de las baterías antiguas

En muchos casos, los aparatos eléctricos y electrónicos contienen baterías que no deben eliminarse con los residuos domésticos después de su uso. Tiene la obligación legal de retirar las baterías viejas que no estén bien colocadas en la aspiradora y llevarlas a un punto de recogida adecuado (por ejemplo, un comercio) donde se puedan entregar gratuitamente. Aísle los contactos de metal con cinta adhesiva para evitar cortocircuitos. Las baterías pueden contener sustancias que pueden ser dañinas para la salud humana y el medio ambiente.

La etiqueta de la batería proporcionará más información. El símbolo del bote de basura con una cruz significa que las baterías no deben ser desechadas en la basura doméstica. Un bote cruzado por una aspa y que también tiene uno o más símbolos químicos indica que la batería contiene plomo (Pb), cadmio (Cd) y/o mercurio (Hg).



Las baterías antiguas contienen valiosas materias primas que pueden ser recicladas. Desechar las baterías por separado hace que sean más fáciles de manipular y reciclar.

es - Descripción del aparato

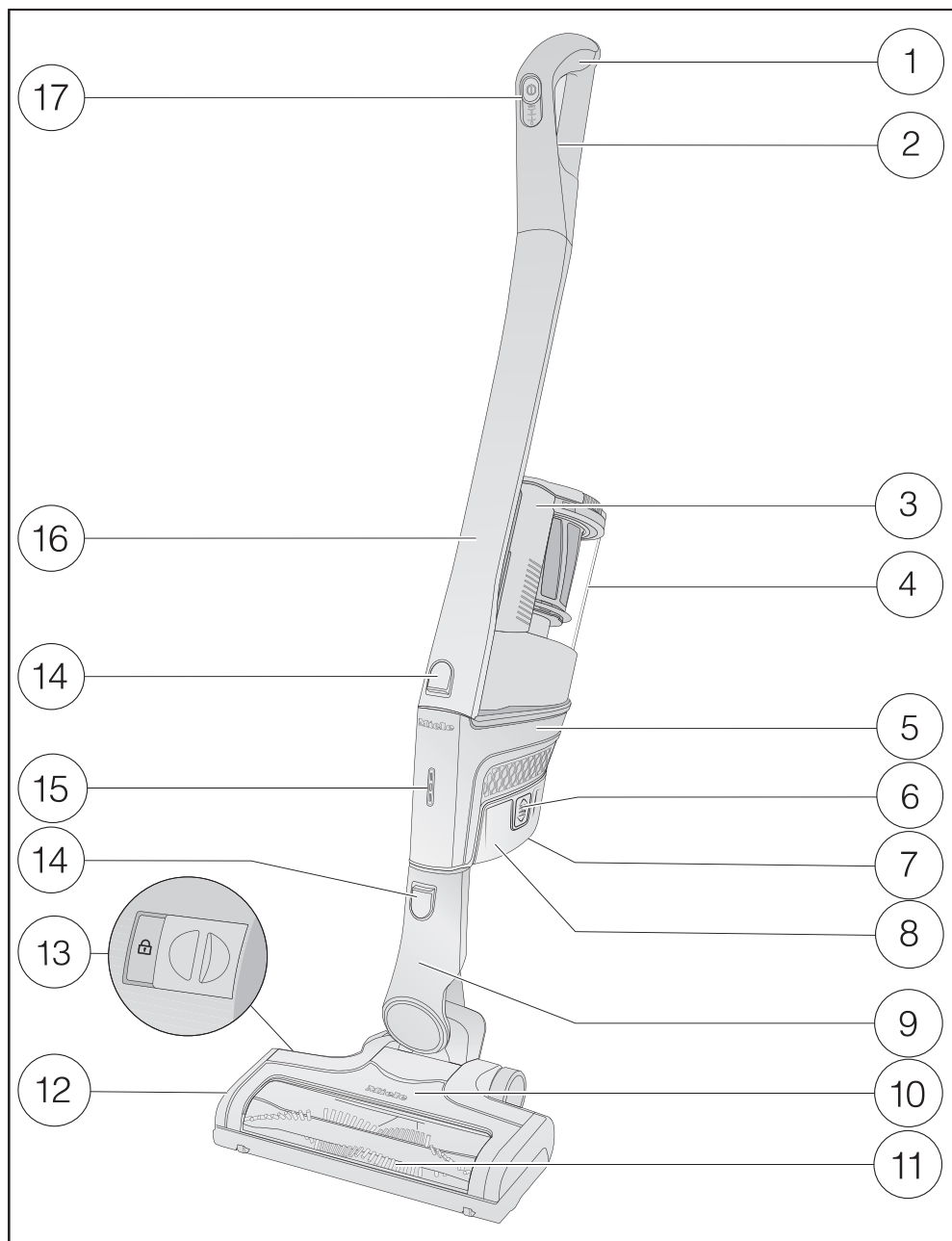

- ① Manija Comfort
- ② Suelte la manija Comfort (en la parte posterior)
- ③ Manija del contenedor de polvo
- ④ El contenedor de polvo, el pre-filtro, el filtro central y el filtro protector del motor instalados
- ⑤ Unidad de potencia con conexión de batería y conexiones para manija Comfort, varilla de succión, cepillo Electrobrush y contenedor de polvo
- ⑥ Suelte los cierres de la batería (en ambos lados de la batería)
- ⑦ Enchufe de carga (en la parte inferior de la batería)
- ⑧ Batería de iones de litio AP01
- ⑨ Conector
- ⑩ Cepillo Electrobrush para Multi Piso XXL (algunos modelos tienen iluminación BrilliantLight)
- ⑪ Cepillo de rodillo removible
- ⑫ Tapa
- ⑬ Suelte el cierre para retirar el cepillo de rodillo
- ⑭ Botones de liberación
- ⑮ Indicador del estado de carga de la batería
- ⑯ Mango de succión
- ⑰ Interruptor de encendido/apagado con selector de potencia de succión

Referencias de las ilustraciones

Las ilustraciones mencionadas en el texto se muestran en las páginas desplegadas que se encuentran al final de estas instrucciones de funcionamiento.

Instalación y conexión

Montaje de la aspiradora (Figs. 01 + 02)

Puede montar la aspiradora de 2 maneras diferentes.

- Puede colocar el mango de succión por encima o por debajo de la unidad de potencia.

Tenga cuidado para ensamblar la aspiradora exactamente como se muestra en el diagrama.

Las ventajas de colocar la **unidad de potencia en la parte inferior** de la aspiradora son las siguientes:

- es posible una función segura y autónoma (consulte “Uso” – “Función autónoma para pausas cortas en la aspiración”)
- ergonómica (menor tensión en la muñeca)
- conveniente limpieza de grandes superficies

Las ventajas de colocar la **unidad de potencia en la parte superior** de la aspiradora son las siguientes:

- limpieza cómoda debajo de los muebles
- la unidad de potencia se puede retirar rápidamente

Uso de la unidad de potencia sola

La unidad de potencia puede utilizarse por sí sola sin el mango de succión y el cepillo Electrobrush como una forma rápida de aspirar migas y pelusas en áreas específicas.

Consejo: Esta configuración es especialmente adecuada cuando se utiliza el juego de accesorios de tres piezas (consulte “Utilización de los accesorios proporcionados”).

Cómo conectar el mango Comfort (Figs. 03 + 04)

Dependiendo de cómo decida configurar su aspiradora, puede conectar el mango Comfort al mango de succión o a la unidad de potencia.

- Empuje el mango Comfort hacia abajo en la conexión del mango de succión desde arriba hasta que haga un clic audible en su posición (detalle de la imagen izquierda).
- Deslice el mango Comfort por la línea de guía del mango del contenedor de polvo y baje hasta el conector de la unidad de potencia desde arriba hasta que haga un clic audible en su posición (detalle de la imagen derecha).
- Apague la aspiradora con el interruptor de encendido/apagado en la parte delantera del mango Comfort si quiere separar las secciones.
- Presione el cierre de liberación y retire el mango Comfort jalando hacia arriba.

Conexión de la unidad de potencia y el mango de succión (Figs. 05 + 06)

Dependiendo de como esté configurada su aspiradora, el mango de succión se encuentra por encima o por debajo de la unidad de potencia.

- Deslice el mango de succión por la línea de guía del mango del contenedor de polvo y baje hasta el conector de la unidad de potencia desde arriba hasta que haga un clic audible en su posición (detalle de la imagen derecha).
- Empuje el conector de la unidad de potencia hacia abajo en la conexión de la varilla de succión desde arriba hasta que haga un clic audible en su posición (detalle de la imagen derecha).
- Presione el cierre de liberación para separar las partes individuales.

Inserción de la batería (Figs. 07, 08 + 09)

- Retire el adhesivo de la batería.
- Empuje la batería a lo largo de las líneas guía hasta que haga un clic audible en su posición en la unidad de potencia.
- Si desea volver a separar las secciones, presione los dos cierres de liberación que se encuentran en la parte lateral de la batería para retirarla.

Conexión del cepillo Electrobrush (Fig. 10)

Dependiendo de cómo decida configurar su aspiradora, puede conectar el conector de la unidad de potencia o el conector del mango de succión al cepillo Electrobrush.

- Inserte el conector en el Cepillo Electrobrush desde arriba hasta que haga un clic audible en su posición.
- Para separar las secciones individuales entre sí, presione el cierre de liberación del cepillo Electrobrush y saque el conector del cepillo Electrobrush (Fig. 06).

Información general sobre la batería

La batería recargable se suministra sin estar totalmente cargada.

Cargue la batería totalmente antes de usarla por primera vez. Permita unas 4 horas para esto.

Es esencial cargar la batería por primera vez en el PowerUnit (directo a su aspiradora), para desactivar el modo de embarque y activar la potencia máxima de la batería.

Una vez que la batería está completamente cargada, el indicador del estado de carga de la batería se apaga para ahorrar energía.

Puede usar la aspiradora hasta 17 minutos si la usa en su estado completamente montada a su máximo nivel de potencia.

Si, sin embargo, usa la unidad de potencia por sí sola y selecciona el nivel de potencia más bajo, puede aspirar hasta 60 minutos.

Cómo cargar la batería (sin montaje en la pared) (Fig. 11)

Puede guardar la aspiradora en posición vertical y cargar la batería directamente.

- Conecte la unidad de potencia al cepillo Electrobrush para darle una base segura a la aspiradora.
- Gire la aspiradora hacia adelante hasta que el conector del Cepillo Electrobrush haga un clic audible en su posición.
- Enchufe el cable de carga suministrado en el enchufe de carga en la parte inferior de la batería.
- Enchufe el cargador a un tomacorriente.

El proceso de carga comenzará.

Puede leer más sobre este asunto en «Indicador del estado de carga de la batería».

Cómo cargar la batería (con montaje en la pared) (Figs. 12 + 13)

Hay 2 maneras de almacenar y cargar la aspiradora en el soporte de pared suministrado.

Necesitará un lugar adecuado cerca de un tomacorriente libre para montar el aparato en la pared.

Montaje en la pared (Figs. 14 + 15)

El soporte de pared suministrado tiene una placa de montaje con una bolsa de tornillos en la parte trasera.

Fije la placa de montaje en el punto de la pared en el que quiera que esté el montaje de la pared.

- Retire la bolsa de tornillos.
- Presione el cierre de liberación en la parte inferior del soporte de la pared.
- Retire la placa de montaje del soporte de la pared deslizándola hacia abajo.

Fijar la placa de montaje (Figs. 16 + 17)

Se suministran 2 enchufes y 2 tornillos TORX T20 para fijar la placa de montaje a la pared.

También necesitará un destornillador eléctrico de batería o un taladro (con un diámetro de perforación de 6 mm).

Dependiendo de cómo decida configurar su aspiradora, seleccione una distancia de 17 11/16" o 38 9/16" (45 cm o 98 cm) entre el borde inferior de la placa de montaje y el piso.

Tenga cuidado para no dañar ningún elemento eléctrico de la pared.

- Fije la placa de montaje a la pared.

Fije el cable de carga al soporte de la pared (Figs. 18, 19 + 20)

Un compartimento de cables se encuentra en la parte inferior del soporte de la pared.

- Presione los dos cierres de liberación en la parte inferior del soporte de la pared y retire la tapa del compartimento de cables.
- Enchufe el cable de carga suministrado en la abertura desde arriba.
- Extienda el cable de carga en su guía.

- Vuelva a colocar la tapa y cierre el compartimiento de cables.

Conexión del soporte de accesorios (si es necesario) (Fig. 21)

Se suministra un soporte de accesorios para guardar el juego de accesorios de tres piezas en el soporte de pared (consulte “Utilización de los accesorios suministrados”).

- Empuje el soporte de accesorios en el soporte de la pared hasta que haga tope.

Conexión del soporte de pared (Figs. 22 + 23)

- Deslice el soporte de la pared hacia abajo en la placa de montaje desde arriba hasta que haga un clic audible en su posición.
- Deslice la unidad de potencia de la aspiradora completamente montada, con la batería insertada, hacia abajo en el soporte de la pared desde arriba.

- Enchufe el cargador en el tomacorriente.

El proceso de carga comenzará.

Indicador del estado de carga de la batería (durante la carga) (Fig. 24)

El estado de carga de la batería se muestra en la unidad de potencia.

Vida útil de la batería

Aprox. 0–34 %

Aprox. 35–69 %

Aprox. 70–90 %

Aprox. 91–99 %

100 %

Indicador

La luz inferior parpadea lentamente

La luz inferior está encendida, la luz del medio parpadea lentamente

Las luces de abajo y del centro están encendidas, la luz de arriba parpadea lentamente

Las luces inferiores, centrales y superiores están encendidas

se apaga

Una vez que la batería está completamente cargada, el indicador del estado de carga de la batería se apaga para ahorrar energía.

Si la batería no se ha usado durante un tiempo prolongado y se ha descargado, entrará en modo seguro. Como resultado, el indicador del estado de carga de la batería solo responderá después de aproximadamente 30–60 minutos cuando se cargue en la unidad de potencia.

Indicador del estado de carga de la batería (mientras se usa) (Fig. 24)

El estado de carga de la batería se muestra en la unidad de potencia.

Vida útil de la batería

Aprox. 100–70 %

Pantalla

Las luces superiores, centrales e inferiores están encendidas

Aprox. 69–35 %

Las luces centrales e inferiores están encendidas

Aprox. 34–11 %

La luz inferior está encendida

Aprox. 10–0 %

La luz inferior parpadea lentamente

Uso de los accesorios suministrados (Fig. 25)

Miele ofrece una variedad de accesorios adecuados para muchas funciones especiales (consulte “Accesorios opcionales”).

- ① **Tobera para tapizados XL**
Accesorio para limpiar tapicerías, colchones y cojines.
- ② **Tobera plana**
Accesorio para limpiar en pliegues, grietas y rincones.
- ③ **Cepillo para polvo**
Cepillo para polvo Accesorio para aspirar zócalos, muebles tallados o adornos.
Se puede girar la cabeza para ajustar el ángulo.
- ④ **Soporte de accesorios**
Para guardar el juego de accesorios de tres piezas.

Los símbolos del soporte muestran dónde se deben unir los diferentes accesorios.

Puede colocar el soporte de accesorios en el soporte de pared (consulte “Instalación y conexión” – “Conexión del soporte de accesorios”).

Cepillo Electrobrush multipisos XXL (Fig. 26)

siga las instrucciones de limpieza y cuidado del fabricante de pisos.

 Daños ocasionados por material atrapado.

Riesgo de que se raye el piso.

Asegúrese de que no haya desechos o polvo grueso atrapados en la parte inferior del cepillo Electrobrush, p. ej., fragmentos o piedras.

El cepillo Electrobrush puede utilizarse para realizar la limpieza diaria de alfombras, tapetes y pisos duros.

Consejo: El mango de succión no una opción conveniente para limpiar escaleras alfombradas.

Consejo: Si alguna vez necesita aspirar cantidades considerables de desechos o polvo grueso, use la unidad de potencia sola (consulte “Instalación y conexión” – “Uso de la unidad de potencia sola”).

Miele ofrece una variedad de accesorios adecuados para muchas funciones especiales (consulte «Accesorios opcionales»).

Cepillo portátil electrocompacto (HX SEB) (Fig. 27)

(según el modelo)

Siga las instrucciones de limpieza y cuidado del fabricante de pisos.

 Daños ocasionados por material atrapado.

Riesgo de que se raye el piso.

Asegúrese de que no haya desechos o polvo grueso atrapados en la parte inferior del cepillo portátil, p. ej., fragmentos o piedras.

El cepillo portátil es especialmente adecuado para la limpieza intensiva de asientos de coche y escaleras alfombradas.

Para resultados óptimos en tapizados, utilice la tobera para tapizados XL.

Consejo: El mango de succión no una opción conveniente para limpiar los asientos del coche o escaleras.

Consejo: Si alguna vez necesita aspirar cantidades considerables de desechos o polvo grueso, use la unidad de potencia sola (consulte “Instalación y conexión” – “Uso de la unidad de potencia sola”).

Batería adicional y base de carga (Fig. 28)

(según el modelo)

El uso de la batería adicional duplica el tiempo de uso de la aspiradora.

Antes de cargar por primera vez, por favor tenga en cuenta la información en «Instalación y conexión – Información general sobre la batería».

■ Luego de que la batería ha sido completamente cargada en el PowerUnit, es posible recargarla utilizando el soporte de pared. Introduzca la aspiradora en el soporte hasta que emita un click audible.

■ Enchufe el aparato en un tomacorriente.

El proceso de carga comenzará. El indicador del estado de carga de la batería parpadea a la izquierda. Puede encontrar más información sobre el indicador de estado de carga de la batería en «Instalación y conexión – Indicador de estado de carga de la batería».

Si coloca la batería descargada en la base de carga inmediatamente después de su uso, sólo comenzará a cargarse una vez que la batería se haya enfriado.

El proceso de enfriamiento puede tardar hasta 60 minutos. El indicador del estado de carga de la batería en la base de carga no responderá durante este tiempo.

Uso

Encendido y apagado (Fig. 29)

■ Extraiga el cargador del enchufe de carga de la batería si ha cargado la batería directamente.

■ Si ha cargado la batería en el soporte de pared, saque la aspiradora del soporte de pared.

■ Presione el interruptor de encendido y apagado de la manija Comfort .

Cómo regular la potencia de succión

La potencia de succión se puede regular para adaptarla al tipo de piso que desea limpiar. Reducir la potencia de succión reduce el esfuerzo que se necesita para mover el cepillo Electrobrush.

Hay 3 niveles de potencia para elegir en la manija Comfort:

- | | |
|------|--|
| 1 | Nivel de potencia más bajo para la suciedad ligera |
| 2 | Nivel de potencia medio para la suciedad normal |
| Máx. | Nivel de potencia más alto para la suciedad ligera |

La función de detección del revestimiento del piso se activa en los niveles de potencia media y alta.

La potencia del cepillo Electrobrush se ajusta automáticamente al nivel óptimo según el tipo de piso – esto puede provocar un cambio en el ruido de funcionamiento.

Cómo iluminar el área de trabajo

(según el modelo)

El cepillo Electrobrush de su aspiradora está equipado con BrilliantLight para iluminar el área de trabajo.

Función autónoma para pausas breves en la limpieza de la aspiradora

(Por razones de seguridad, esta función solo puede utilizarse cuando la unidad de potencia está instalada en la parte inferior de la aspiradora)

Si está aspirando con la unidad de potencia instalada en la parte inferior de la aspiradora, puede interrumpir fácilmente el funcionamiento mientras el aparato está encendido.

- Gire la aspiradora hacia adelante hasta que el conector del Cepillo Electrobrush haga un clic audible en su posición.

La aspiradora se mantiene en posición vertical, el cepillo Electrobrush se apaga y la batería se conserva.

Si posteriormente desbloquea el conector del cepillo Electrobrush, éste se encenderá de nuevo.

Mantenimiento

 Riesgo de lesiones causadas por el cepillo de rodillo giratorio.

Puede lesionarse con el cepillo de rodillos giratorio.

Apague la aspiradora antes de hacer cualquier trabajo de mantenimiento. Use el interruptor de encendido y apagado de la manija Comfort para hacer esto.

Las piezas de reemplazo están disponibles en su distribuidor Miele o mediante el Servicio Técnico de Miele.

Vaciar el contenedor de polvo (Fig. 30–34)

Vacíe el contenedor de polvo antes de que el polvo haya alcanzado la marca de **máx.** en el contenedor de polvo.

- Gire la tapa del contenedor de polvo en la dirección de la flecha hasta el primer tope.

- Saque el contenedor de polvo hacia arriba.

El contenido del compartimento de polvo se puede desechar con los desperdicios residenciales normales, siempre que solo contenga polvo residencial general.

- Sostenga el contenedor de polvo cerca del bote de basura para que salga la menor cantidad de polvo posible.
- Gire la tapa del contenedor de polvo en la dirección de la flecha hasta el próximo tope.

La solapa en la parte inferior del contenedor de polvo se abrirá y el polvo saldrá.

- Vuelva a colocar la tapa del contenedor de polvo en su posición original.
- Cierre la compuerta inferior firmemente. Debería hacer clic al encajar.
- Deslice la manija del contenedor de polvo por la línea de guía del mango del contenedor de polvo y baje hasta el conector de la unidad de potencia desde arriba hasta que haga un clic audible en su posición.

Limpieza del filtro de polvo fino (Fig. 35)

El filtro de polvo fino se encuentra en el contenedor de polvo.

Limpie el filtro de polvo fino al menos una vez al mes.

- Saque el contenedor de polvo..
- Levante el filtro de polvo fino hacia arriba para sacarlo.

 Riesgo de sufrir daños causado por una limpieza incorrecta.

El filtro de polvo fino puede dañarse y ser menos efectivo en consecuencia.

No limpie el interior del filtro de polvo fino. No utilice objetos puntiagudos o de bordes afilados para limpiar el filtro. No cepille el filtro de polvo fino.

- Sostenga el filtro de polvo fino sobre un bote de basura.
- Golpee con cuidado el filtro de polvo fino con el borde inferior cauchutado.
- Gire ligeramente el filtro de polvo fino mientras lo hace para liberar la suciedad de todas las grietas.
- Una vez que esté limpio, reemplace el filtro de polvo fino en su posición en el contenedor de polvo.
- Vuelva a colocar el contenedor de polvo en el conector de la unidad de potencia.

Limpieza del pre-filtro (Fig. 36–39)

El pre-filtro se encuentra en el contenedor de polvo.

Limpie el pre-filtro cuando sea necesario.

- Saque el contenedor de polvo..
- Retire el filtro de polvo fino (Fig. 35).
- Vacíe el contenedor de polvo sobre un bote de basura y levante el pre-filtro hacia arriba para sacarlo.
- Desbloquee el filtro protector del motor girándolo en sentido contrario a las agujas del reloj y levántelo para retirarlo.



Riesgo de sufrir daños causado por una limpieza incorrecta.

El pre-filtro puede dañarse y ser menos efectivo en consecuencia.

No utilice objetos puntiagudos o de bordes afilados para limpiar el filtro.

- Cuidadosamente, saque el polvo del prefiltro sobre un bote de basura.

Consejo: Use una herramienta como un cepillo de limpieza fina para limpiar a fondo el interior del pre-filtro.

No necesita limpiar el filtro protector del motor. Se puede retirar para que el interior del pre-filtro sea más fácil de alcanzar.

- Después de limpiar el pre-filtro, vuelva a colocar el filtro protector del motor en el pre-filtro de forma segura, asegurándose de que esté bien posicionado.
- Bloquee el filtro protector del motor girándolo en el sentido de las agujas del reloj hasta el tope.
- Vuelva a colocar el pre-filtro en el contenedor de polvo.
- Para ello, alinee las líneas guía de las dos secciones y gire la tapa del contenedor de polvo a su posición original.
- Cierre la tapa en el fondo del contenedor de polvo, asegurándose de que encaje en su posición.
- Cambie el filtro de polvo fino.
- Vuelva a colocar el contenedor de polvo en el conector de la unidad de potencia..

Limpiar el contenedor de polvo

Limpie el contenedor de polvo conforme sea necesario.

- Saque el contenedor de polvo.
- Vacíe el contenedor de polvo sobre un bote de basura y levante el pre-filtro hacia arriba para sacarlo (Fig. 36).
- Limpie el contenedor de polvo con agua y un detergente suave.
- Seque el contenedor de polvo con cuidado.
- Reinserte el pre-filtro en el contenedor de polvo y vuelva a colocar el pre-filtro en su posición original (Figs. 38 + 39).
- Vuelva a colocar el contenedor de polvo en el conector de la unidad de potencia.

Cómo limpiar el cepillo Electrobrush/ cepillo portátil (Fig. 40)

(La disponibilidad del cepillo de mano depende del modelo)

- Desconecte el cepillo Electrobrush/ cepillo portátil de la aspiradora (Fig. 06).
- Coloque el cepillo Electrobrush/cepillo portátil al revés en una superficie nivelada y limpia.
- Use un par de tijeras para cortar hilos o pelos que se hayan enrollado alrededor del cepillo de rodillo. Para guiar las tijeras, muévalas a lo largo del carril guía en el cepillo de rodillo.

Después encienda la aspiradora para aspirar los hilos y pelos cortados.

Si las rueditas están demasiado sucias o bloqueadas, las puede retirar para una limpieza más fácil (no es necesario en el caso del cepillo portátil). Use un desarmador de cabeza plana para retirarlas.

Siga las instrucciones sobre el manejo y la eliminación de las baterías recargables que se encuentran en las siguientes secciones: “INSTRUCCIONES DE SEGURIDAD IMPORTANTES”, “Cuidado del medio ambiente” e “Instalación y conexión” (“Información general sobre las baterías”).

Cómo retirar el cepillo de rodillo del cepillo Electrobrush (Fig. 41)

(No es posible con el cepillo portátil)

Puede sacar el cepillo de rodillo del cepillo Electrobrush para eliminar la suciedad más resistente y limpiar el interior del cepillo Electrobrush.

- Desbloquee la solapa de la parte lateral del cepillo Electrobrush para que el símbolo  se haga visible ①.
- Levante la solapa hasta lo máximo posible ②.
- Retire el cepillo de rodillo ③.
- Retire el mango del cepillo de rodillo si observa suciedad rebelde ahí ④.
- Limpie el cepillo de rodillo y el mango del cepillo de rodillo, y elimine cualquier suciedad resistente dentro del cepillo Electrobrush.
- Vuelva a montar el cepillo Electrobrush en orden inverso.

Cómo reemplazar la batería recargable

Se requiere una batería recargable de iones de litio original Miele AP01 (HX LA).

¿Qué hacer si ...?

La mayor parte de las anomalías que se producen en el día a día las podrá solucionar usted mismo. En muchos casos se puede ahorrar tiempo y dinero, ya que evitará la intervención de Servicio Técnico.

Las siguientes tablas le ayudarán a encontrar las causas de un fallo o error, y corregirlo.

 **Riesgo de lesiones causadas por el cepillo de rodillo giratorio.**
 Puede lesionarse con el cepillo de rodillos giratorio.
 Apague la aspiradora antes de tratar cualquier problema. Use el interruptor de encendido y apagado de la manija Comfort para hacer esto.

Problema	Causa y solución
El rendimiento de la limpieza es deficiente.	El contenedor de polvo está lleno. ■ Vacíe y limpie el contenedor de polvo (consulte “Mantenimiento”).
	El cepillo Electrobrush está sucio/bloqueado. ■ Limpie el cepillo Electrobrush (consulte “Mantenimiento” – “Limpieza del cepillo Electrobrush” y “Cómo retirar el cepillo de rodillo del cepillo Electrobrush”).
El rendimiento de la limpieza se reduce.	El filtro de polvo fino está sucio. ■ Limpie el filtro de polvo fino (véase «Mantenimiento – Limpieza del filtro de polvo fino»).
	El pre-filtro está sucio. ■ Limpie el pre-filtro de polvo fino (véase «Mantenimiento – Limpieza del pre-filtro de polvo fino»).
El cepillo Electrobrush se apaga.	El cepillo Electrobrush está sobrecargado – esto puede ocurrir en superficies como la alfombra de pelo largo. ■ Apaga la aspiradora y enciéndela de nuevo con un nivel de potencia de succión reducido. Use el interruptor de encendido y apagado de la manija Comfort para hacer esto.

Problema	Causa y solución
El ruido de funcionamiento está cambiando durante la aspiración.	<p>La función de detección del revestimiento del piso se activa en los niveles de potencia media y alta. La potencia nominal del cepillo Electrobrush se ajusta automáticamente al nivel óptimo según el tipo de piso.</p> <ul style="list-style-type: none"> ■ El ruido no es inusual, la aspiradora funciona normalmente.
La aspiradora no arranca cuando está encendida.	<p>No hay ninguna batería insertada o la batería está insertada incorrectamente.</p> <ul style="list-style-type: none"> ■ Inserte la batería o revise la posición de la misma (consulte “Instalación y conexión” – “Inserción de la batería”).
	<p>La batería recargable no está suficientemente cargada.</p> <ul style="list-style-type: none"> ■ Cargue la batería exactamente como se describe en este manual de instrucciones (consulte “Instalación y conexión” – “Información general sobre la batería” y “Carga de la batería”).
	<p>No se ha insertado una batería original de Miele.</p> <ul style="list-style-type: none"> ■ Inserte una batería recargable de iones de litio original Miele AP01 (HX LA).
	<p>La batería no se colocó en la unidad de potencia para cargarla la primera vez.</p> <ul style="list-style-type: none"> ■ Para activar la batería, se debe colocar en la unidad de potencia la primera vez que se cargue (consulte “Instalación y conexión” – “Información general sobre la batería” y “Carga de la batería”).
	<p>El cargador aún está enchufado.</p> <ul style="list-style-type: none"> ■ Saque el enchufe de la base de carga en la parte inferior de la batería.

Mensajes de error

 Riesgo de lesiones causadas por el cepillo de rodillo giratorio. Puede lesionarse con el cepillo de rodillos giratorio. Apague la aspiradora antes de tratar cualquier problema. Use el interruptor de encendido y apagado de la manija Comfort para hacer esto.

Los mensajes de error se muestran con una luz intermitente rápida en el indicador de estado de carga de la batería en la unidad de potencia.

Problema	Causa y solución
La luz inferior parpadea rápidamente	Falla interna del sistema <ul style="list-style-type: none"> ■ Retire la batería, espere 10 segundos, vuelva a colocarla y cárguela.
Las luces inferiores y centrales parpadean rápidamente	Error de «sobrecalentamiento de la batería» <ul style="list-style-type: none"> ■ Espere aproximadamente 30 minutos antes de volver a encender la aspiradora.
Las luces centrales y superiores parpadean rápidamente	Error «Batería no reconocida» <ul style="list-style-type: none"> ■ Inserte una batería recargable de iones de litio original Miele AP01 (HX LA).
La luz superior parpadea rápidamente	Error «No se reconoce la manija Comfort» <ul style="list-style-type: none"> ■ Retire la manija Comfort y vuelva a conectarla (véase «Instalación y conexión – Conexión de la manija Comfort»). ■ Retire la batería, espere 10 segundos y vuelva a colocarla.

Limpeza y cuidado

 Riesgo de lesiones causadas por el cepillo de rodillo giratorio. Puede lesionarse con el cepillo de rodillos giratorio. Apague la aspiradora antes de limpiarla. Use el interruptor de encendido y apagado del mango Comfort para hacer esto.

Aspiradora y accesorios

 Riesgo de descarga eléctrica debido al voltaje. Si ingresa humedad en el cargador, existe el riesgo de recibir una descarga eléctrica. No permita que el cargador se moje.

Siga las instrucciones especiales de limpieza del contenedor de polvo en la sección "Mantenimiento".

La aspiradora y todos los accesorios de plástico se pueden limpiar con un limpiador comercial patentado apropiado para plástico.

 Daños debidos a agentes limpiadores inadecuados. Todas las superficies pueden sufrir rayaduras. El contacto con agentes limpiadores inadecuados puede alterar o decolorar las superficies externas. No utilice agentes limpiadores abrasivos, limpiadores para vidrio, limpiadores multiusos ni a base de aceite.

Servicio de Atención al Cliente

Contacto en caso de anomalías

En caso de fallas que no pueda solucionar por usted mismo, comuníquese con su Distribuidor Autorizado Miele o bien, con Servicio Post-venta de Miele.

La información de contacto para el Servicio de Atención al Cliente de Miele se puede encontrar al final de este documento.

Garantía

La duración de la garantía es de 2 años. Para obtener información adicional sobre las condiciones de garantía en su país, póngase en contacto con Servicio Post-venta de Miele.

Accesorios opcionales

Siga las instrucciones de limpieza y cuidado del fabricante de pisos.

Se recomienda usar solo accesorios originales de Miele con el logotipo "ORIGINAL Miele" en el empaque. Solo éstos garantizarán el rendimiento óptimo de su aspiradora y los mejores resultados de limpieza posibles.

Tenga en cuenta que la garantía de la aspiradora no cubre las fallas y los daños ocasionados por el uso de accesorios que no tengan el logotipo de "ORIGINAL Miele" en el empaque.

Accesorios opcionales

Los accesorios Miele originales están disponibles en la tienda web de Miele, en el Servicio de Atención al Cliente de Miele y en su distribuidor Miele.

Los accesorios Miele originales están identificados por el logotipo de "Miele ORIGINAL" en el empaque.



Con 3D4U, Miele también ofrece accesorios gratuitos para descargar de su impresora 3D (www.miele.com, servicio, 3D4U).



3 D 4 U

Algunos modelos vienen de fábrica con uno o más de los siguientes accesorios.

Cepillo portátil electrocompacto (HX SEB)

Para la limpieza intensiva de asientos del coche y escaleras alfombradas.

Cepillo para radiadores (SHB 30)

Para limpiar radiadores, estantes estrechos y grietas.

Tobera para colchón (SMD 10)

Para limpiar tapizados, colchones, almohadones, cortinas, cobertores, etc.

Tobera plana de 30 cm (12") (SFD 10)

Tobera extra larga para grietas para limpiar en pliegues, grietas y esquinas.

Tobera plana de 56 cm (22") (SFD 20)

Tobera para grietas flexible para limpiar sitios de difícil acceso.

Batería adicional AP01 (HX LA)

Para duplicar el tiempo de uso de la aspiradora.

Antes de cargar por primera vez, por favor tenga en cuenta la información en "Instalación y conexión" – "Información general sobre la batería".

Base de carga LS03 (HX LS)

Para cargar la batería adicional independientemente del aparato, es decir, mientras el aparato está en uso.

es - POLIZA DE GARANTIA - Aspiradoras México

Lo que cubre la garantía y por qué periodo se extiende:

Miele S.A. de C.V. garantiza la compra original de este electrodoméstico marca Miele que el comprador con domicilio en los Estados Unidos Mexicanos haya realizado a un distribuidor autorizado, tienda o a la empresa misma de:

- a. Cualquier defecto de fabricación en sus materiales, mano de obra, partes y/o componentes que generen fallas en el funcionamiento y/o desempeño del equipo con base en las especificaciones técnicas incluidas en el manual de uso y manejo del mismo.
- b. El periodo de garantía para el electrodoméstico, sus accesorios, partes y/o componentes, es de 2 años a partir de la fecha de instalación.
- c. La garantía no cubre daños o defectos en los siguientes casos:
 - Cuando el equipo ha sido utilizado en condiciones distintas a las normales.
 - Cuando el equipo no ha sido operado con base en las instrucciones y/o manual de uso que lo acompaña.
 - Cuando el equipo ha sido instalado, alterado o reparado por terceros no autorizados por Miele México.
 - Cuando el equipo ha sido extraído de su empaque original y no cuenta con los sellos de seguridad al momento de ser realizada su instalación por parte de un Técnico Autorizado Miele.
- d. Cualquier desperfecto o falla ocasionada por una instalación deficiente realizada por algún técnico distinto al Servicio Técnico Autorizado de Miele invalida la garantía. La empresa no se hará responsable por reclamaciones de Cliente Final derivadas de una instalación deficiente por un tercero no autorizado por Miele México.
- e. El Técnico Autorizado Miele, al momento de realizar la instalación, sellará la Póliza de Garantía de cada equipo instalado con su nombre, firma y fecha de instalación.
- f. En caso de equipos "Free-Standing", la tienda o Distribuidor Autorizado Miele sellará la Póliza de Garantía de cada equipo vendido con su nombre, firma y fecha de venta.
- g. Miele México desconoce cualquier otra garantía expresa o implícita en el equipo o cualquier otra garantía que haya sido ofrecida por un tercero.
- h. Miele México no asume ninguna responsabilidad o cualquier otra obligación con respecto a daño a personas o bienes que resulte del uso de algún equipo de nuestra marca o sus accesorios, partes, componentes, refacciones, etc., cuando dicho equipo, accesorios, partes, componentes, refacciones, etc., no hayan sido comprados a algún distribuidor, tienda, etc., autorizado por Miele México.
- i. Cualquier compra de equipos, accesorios, partes, componentes, refacciones, etc., de cualquier otro origen, distribuidor o tienda no autorizados por Miele México será bajo el propio riesgo del comprador.

Procedimiento para hacer efectiva la garantía:

Si este electrodoméstico resulta defectuoso y se encuentra dentro del periodo de garantía, el comprador deberá:

- a. Presentar el electrodoméstico defectuoso en el Centro de Servicio abajo indicado y presentar la Póliza de Garantía debidamente sellada por el técnico que lo instaló. Esta garantía incluye los gastos de transportación del electrodoméstico razonablemente erogados que deriven de su cumplimiento dentro de la red de servicio de Miele.
- b. Los establecimientos en los Estados Unidos Mexicanos donde se puede hacer efectiva la garantía son los siguientes:

Miele SA de CV
Miele Experience Center
Arquimedes 43
Col. Chapultepec Polanco.
C.P.11560
Ciudad de México.

Tel. 800 MIELE 00
(800 64353 00)

Correo electrónico:
info@miele.com.mx

Exclusión de otras garantías:

Excepto por la garantía limitada ofrecida en este documento, Miele desconoce cualquier otra garantía expresa o implícita con respecto al electrodoméstico, aparato eléctrico o electrónico. Cualquier garantía de comercialización o propiedad para un propósito en particular, está limitada en su duración o término a la garantía limitada otorgada en este documento.

es - POLIZA DE GARANTIA - Aspiradoras México

Limitantes de responsabilidad para daños especiales, incidentales o consecuenciales:

Miele no asume ninguna responsabilidad o cualquier otra obligación con respecto a daño a personas o bienes que resulte del uso de algún electrodoméstico de nuestra marca o sus accesorios, partes, componentes, refacciones, etc., cuando dicho electrodoméstico, accesorios, partes, componentes, refacciones, etc., no hayan sido comprados a algún distribuidor, tienda, etc., autorizado por Miele. Cualquier compra de un electrodoméstico, accesorios, partes, componentes, refacciones, etc., de cualquier otro origen, distribuidor o tienda no autorizados será bajo el propio riesgo del comprador. Miele específicamente no se responsabiliza, directa o indirectamente, y desconoce cualquier daño incidental, especial o consecencial o cualquier otro tipo de daño derivado de cualquier incumplimiento, agravio, falta de responsabilidad o de cualquier otra teoría legal derivado del mal uso de este producto, al no seguir las indicaciones estipuladas en el manual.

Leyes de los Estados Unidos Mexicanos:

Las limitaciones contenidas en la presente garantía limitada serán válidas en la medida en que lo permitan las leyes de los Estados Unidos Mexicanos.

Servicios:

Para mayor información sobre cualquier aspecto relacionado con la presente garantía o con el electrodoméstico amparado por la misma, y para obtener partes, componentes, consumibles y accesorios, favor de contactar a:

Miele SA de CV
Miele Experience Center
Arquimedes # 43
Col. Polanco Chapultepec
Delg. Miguel Hidalgo
C.P. 11560 México, D.F.

Servicio post venta:
Tel. 800 MIELE 00
(800 64353 00)

Correo electrónico:
info@miele.com.mx
www.miele.com.mx

Miele SA de CV
Miele Experience Center
Arquimedes 43
Col. Chapultepec Polanco.
C.P.11560
Ciudad de México.

Tel. 800 MIELE 00
(800 64353 00)

Correo electrónico:
info@miele.com.mx

CONSIGNES DE SÉCURITÉ IMPORTANTES	67
Consignes de sécurité et avertissements pour la batterie AP01, le chargeur LG01, le socle de chargeur LS03 (selon le modèle).....	75
Protection de l'environnement	79
Description de l'appareil	80
Références aux illustrations	82
Installation et branchement	82
Assemblage de l'aspirateur	82
Utilisation du bloc moteur PowerUnit Solo	82
Raccordement de la poignée Comfort	82
Raccordement du bloc moteur PowerUnit et de la canne d'aspiration	83
Insertion de la batterie	83
Raccordement de l'électrobrosse	83
Renseignements généraux sur la batterie	83
Recharge de la batterie (sans fixation murale)	84
Recharge de la batterie (avec fixation murale)	84
Montage mural	84
Indicateur du niveau de charge de la batterie (pendant le chargement)	85
Témoin du niveau de charge de la batterie (pendant l'utilisation)	86
Utilisation des accessoires fournis	86
Électrobrosse Multi Floor XXL	86
Brosse à main Electro Compact (HX SEB)	87
Batterie et socle de recharge supplémentaires	87
Utilisation	87
Mise en marche et arrêt	87
Réglage de la puissance d'aspiration	88
Éclairage de la zone de travail.....	88
Fonction de maintien autonome pour les courtes pauses	88
Entretien	88
Vidange du réservoir à poussière	89
Nettoyage du filtre à poussière fine	89
Nettoyage du pré-filtre	89
Nettoyage du réservoir à poussière	90
Nettoyage de l'électrobrosse/la brosse à main	90
Remplacement de la batterie rechargeable	91
Foire aux questions	92

fr - Table des matières

Messages d'erreur	94
Nettoyage et entretien	95
Service technique	95
Contact en cas d'anomalies.....	95
Garantie.....	95
Accessoires en option	95
Achat d'accessoires	96
Limited Warranty - Vacuums Canada	97
Garantie restreinte – Aspirateurs Canada	99

fr - CONSIGNES DE SÉCURITÉ IMPORTANTES

Cet aspirateur est conforme à l'ensemble des exigences réglementaires locales et nationales en vigueur en matière de sécurité. Une utilisation inappropriée de l'appareil peut entraîner des blessures corporelles et des dommages matériels.

Veuillez lire le mode d'emploi avant d'utiliser l'aspirateur pour la première fois. Il contient des renseignements importants sur la sécurité, l'utilisation et l'entretien de l'appareil. Vous éviterez ainsi de vous blesser et d'endommager l'appareil.

Miele vous conseille expressément et vivement de lire et de suivre les instructions du chapitre « Installation et branchement » ainsi que les consignes de sécurité et avertissements.

Miele ne peut pas être tenue pour responsable des blessures et des dommages causés par le non-respect de ces instructions.

Conservez ce mode d'emploi en lieu sûr afin de pouvoir le consulter au besoin et remettez-le au prochain propriétaire éventuel.

Débranchez toujours l'aspirateur de l'alimentation électrique après utilisation, avant de changer les accessoires, ainsi que pour toute intervention d'entretien, de nettoyage et de réparation. Pour ce faire, utilisez l'interrupteur Marche/Arrêt situé sur la poignée Comfort.

fr - CONSIGNES DE SÉCURITÉ IMPORTANTES

Utilisation conforme

- ▶ Conçu pour nettoyer les planchers, cet aspirateur est prévu pour un usage domestique ou dans un environnement similaire. Cet aspirateur n'est pas adapté à une utilisation sur les chantiers de construction.
- ▶ Cet aspirateur n'est pas conçu pour être utilisé à l'extérieur.
- ▶ Cet aspirateur peut être utilisé pour le nettoyage normal de la moquette, des tapis et des surfaces dures.
- ▶ Cet aspirateur est conçu pour une utilisation jusqu'à 4000 m (13 000 pi) d'altitude au-dessus du niveau de la mer.
- ▶ L'aspirateur ne doit être utilisé que sur les planchers secs. Ne passez pas l'aspirateur sur les personnes ou les animaux. Toute autre utilisation, modification ou altération est interdite.
- ▶ Les personnes (y compris les enfants) dont les capacités physiques, sensorielles ou mentales sont réduites, ou qui manquent d'expérience ou de connaissances, et qui ne sont pas en mesure d'utiliser l'aspirateur en toute sécurité ne peuvent utiliser cet aspirateur que si elles sont surveillées pendant son utilisation ou si on leur a montré comment l'utiliser en toute sécurité et qu'elles comprennent et reconnaissent les conséquences d'une utilisation incorrecte.

- ▶ Utilisez-le uniquement comme décrit dans ce mode d'emploi.
Utilisez exclusivement les accessoires recommandés par le fabricant.
- ▶ L'emballage protège l'aspirateur contre d'éventuels dégâts pendant le transport. Il est conseillé de le conserver pour le transport futur.

Sécurité des enfants

- ▶ Risque de suffocation! Jetez les emballages, sacs et autres produits en plastique et gardez-les en tout temps hors de la portée des enfants.
- ▶ Ne laissez pas les enfants s'approcher de l'aspirateur à moins d'être supervisés en permanence.
- ▶ Assurez-vous que l'aspirateur n'est pas utilisé comme un jouet. La vigilance s'impose lorsque l'aspirateur est utilisé en présence d'enfants.

AVERTISSEMENT

Pour diminuer le risque d'incendie, de décharge électrique ou de blessure, respectez les instructions ci-après :

- ▶ Vérifiez la tension nominale de l'aspirateur avant de brancher le cordon d'alimentation dans une prise électrique. Votre source d'alimentation doit correspondre à la tension indiquée sur la plaque signalétique située en dessous de l'aspirateur. N'utilisez que les prises de courant domestiques. N'utilisez jamais de sources d'alimentation en courant continu. Consultez un électricien professionnel si vous avez des doutes sur votre source d'alimentation. Le branchement de l'aspirateur à une tension supérieure à celle indiquée dans ces instructions peut endommager l'appareil ou causer des blessures.
- ▶ Pour réduire le risque de décharge électrique, cet appareil est équipé d'une fiche polarisée (une lame est plus large que l'autre.) Cette fiche ne s'insère dans une prise polarisée que dans un seul sens. Si elle ne s'insère pas complètement dans la prise de courant, inversez la fiche. Si elle ne s'insère toujours pas, appelez un électricien professionnel pour installer la prise appropriée. Ne modifiez en aucun cas la fiche.

Sécurité technique

► L'aspirateur fonctionne sur 25,2 V.



Il s'agit d'un appareil de la classe de protection III. Doté d'une source d'alimentation à très basse tension de sécurité (TBTS), il protège les utilisateurs des risques de décharge électrique. Un chargeur de classe II est utilisé pour recharger l'aspirateur.

► Avant d'utiliser l'aspirateur et ses accessoires, vérifiez la présence de signes visibles de dommages. N'utilisez pas un appareil endommagé.

► Comparez les données de raccordement indiquées sur la plaque signalétique du chargeur (tension et fréquence réseau) avec celles du réseau électrique. Elles doivent absolument être les mêmes. Sans modification, le chargeur convient à une fréquence de 50 Hz et 60 Hz.

► L'intensité nominale de la prise électrique doit être 15 A.

► La brosse électrique Miele Multi Floor XXL et la brosse manuelle Miele Electro Compact (selon le modèle) sont des dispositifs motorisés supplémentaires conçus spécialement pour cet aspirateur Miele. L'utilisation de l'aspirateur avec une brosse électrique ou une brosse manuelle Miele différente ou d'une autre marque n'est pas autorisée pour des raisons de sécurité.

► Avant et pendant l'utilisation, vérifiez que des salissures de gros calibre ou des débris ne sont pas coincés/ne se coincent pas sous l'électrobrosse/la brosse à main (selon le modèle).

fr - CONSIGNES DE SÉCURITÉ IMPORTANTES

- ▶ Les réparations ne doivent être effectuées que par un technicien autorisé, conformément aux normes de sécurité nationales et locales. Les réparations non autorisées peuvent causer des blessures ou endommager l'appareil. Autrement, la garantie peut être annulée.
- ▶ Les réparations doivent être effectuées exclusivement par des techniciens autorisés par Miele. Une réparation ou des travaux réalisés par une personne non compétente peut mettre les utilisateurs en danger.
- ▶ Miele ne peut garantir la sécurité de l'appareil que si des pièces de rechange d'origine Miele sont utilisées. Les composants défectueux ne doivent être remplacés que par des pièces d'origine Miele.
- ▶ Entrez l'aspirateur à une température ambiante située entre 0 °C (32 °F) et 45 °C (115 °F).

Nettoyage

- ▶ Ne plongez pas l'aspirateur ou ses accessoires dans l'eau.
- ▶ L'électrobrosse ou la brosse à main (selon le modèle), le bloc moteur, la canne d'aspiration, le corps et la poignée Comfort comportent des fils électriques. Les fiches de connexion ne doivent pas être mises en contact avec de l'eau. Risque d'électrocution. Pour les nettoyer, utilisez un linge sec.
- ▶ Utilisez uniquement un chiffon sec ou légèrement humide pour nettoyer l'appareil une fois qu'il est débranché, ainsi que les accessoires.

Exception :

Réservoir à poussière : videz le réservoir à poussière et déposez le pré-filtre. Nettoyez le réservoir à poussière uniquement avec une solution d'eau et de détergent doux. Ensuite, séchez bien le réservoir à poussière. Reposez le pré-filtre dans le réservoir à poussière.

Utilisation correcte

- ▶ N'utilisez pas l'aspirateur sans le réservoir à poussière, le pré-filtre, le filtre à poussières fines et le filtre de protection moteur.
 - ▶ N'utilisez pas si le cordon d'alimentation ou la fiche sont endommagés.
- Si l'appareil ne fonctionne pas comme prévu, s'il a été échappé, endommagé, laissé à l'extérieur ou submergé dans l'eau, retournez-le à un centre de réparation.

fr - CONSIGNES DE SÉCURITÉ IMPORTANTES

- ▶ Ne mettez aucun objet dans les ouvertures. N'utilisez pas lorsqu'une ouverture est bloquée; gardez à l'abri de la poussière, des peluches, des cheveux et de tout objet qui peut réduire l'écoulement de l'air.
- ▶ N'aspirez rien qui a brûlé ou qui fume, qu'il soit incandescent ou apparemment éteint (cigarettes, cendres ou cendres chaudes, etc.).
- ▶ N'utilisez pas l'aspirateur pour aspirer l'eau, les liquides ou la saleté humide. Attendez que les tapis ou moquettes fraîchement nettoyés ou shampooinés soient complètement secs avant d'essayer de passer l'aspirateur.
- ▶ N'utilisez pas l'aspirateur pour aspirer les particules d'encre en poudre. L'encre utilisée dans les imprimantes et les photocopieurs est conductrice d'électricité.
- ▶ N'aspirez pas de liquides ou de gaz inflammables ou combustibles et ne passez pas l'aspirateur dans les zones où ces substances sont stockées.
- ▶ Ne touchez jamais l'électrobrosse ou la brosse manuelle (selon le modèle) lorsqu'elle tourne.
- ▶ N'utilisez pas l'électrobrosse ou la brosse manuelle (selon le modèle) à hauteur de tête.
- ▶ N'aspirez pas à hauteur de tête et n'approchez pas le tuyau d'aspiration de la tête d'une personne.
- ▶ Tenez les cheveux, les vêtements amples, les doigts et toutes les parties du corps à l'écart des ouvertures et des parties mobiles.

- ▶ Soyez particulièrement vigilant lorsque vous nettoyez les escaliers.

Accessoires

- ▶ Utilisez uniquement des accessoires d'origine portant le logo « ORIGINAL Miele » sur l'emballage. Sinon, le fabricant ne peut pas garantir la sécurité de ce produit.

Consignes de sécurité et avertissements pour la batterie AP01, le chargeur LG01, le socle de chargeur LS03 (selon le modèle)

Sécurité des enfants

- ▶ Les personnes (y compris les enfants) dont les capacités physiques, sensorielles ou mentales sont réduites, ou qui manquent d'expérience ou de connaissances, et qui ne sont pas en mesure d'utiliser le chargeur LG01/le socle de chargeur LS03 en toute sécurité ne peuvent utiliser cet aspirateur que si elles sont surveillées pendant son utilisation ou si on leur a montré comment l'utiliser en toute sécurité et qu'elles comprennent et reconnaissent les conséquences d'une utilisation incorrecte.
- ▶ Gardez la batterie AP01 hors de la portée des enfants.
- ▶ Ne laissez pas les enfants s'approcher du chargeur LG01 ou du socle de chargeur LS03 à moins d'être supervisés en permanence.

fr - CONSIGNES DE SÉCURITÉ IMPORTANTES

Sécurité technique

► La batterie AP01, le chargeur LG01 et le socle de chargeur LS03 sont conçus pour être utilisés avec l'aspirateur HS19 de Miele. L'utilisation de l'aspirateur avec une batterie, un chargeur ou un socle de chargeur d'une autre marque n'est pas autorisée pour des raisons de sécurité.

► Seul le chargeur LG01/**xx** ou le socle de chargeur LS03/**xx** fourni avec l'aspirateur peut être utilisé pour charger la batterie AP01.

xx signifie 01, 02, 03, 04, 05, 06, 07 ou 08 et ces numéros indiquent le modèle de votre chargeur LG01 et de votre socle de chargeur LS03 selon le pays :

xx	
01	AT, BE, BG, CH, CL, CZ, DE, DK, EE, ES, FI, FR, GR, HR, HU, IT, KZ, LT, LU, LV, NL, NO, PL, PT, RO, RS, RU, SE, SI, SK, TR, UA, ZA
02	AE, GB, HK, IE, MY, SG
03	CA, MX, US
04	AU, NZ
05	CN
06	KR
07	JP
08	IN

► Si vous utilisez un adaptateur de prise, assurez-vous qu'il est approuvé pour un fonctionnement continu.

► Un fonctionnement permanent ou temporaire est possible sur un système d'alimentation électrique autonome ou un système d'alimentation qui n'est pas synchronisé avec l'alimentation électrique du réseau (par ex. réseaux insulaires, systèmes auxiliaire). Pour faire fonctionner l'appareil, le système d'alimentation électrique doit être conforme aux spécifications de la norme EN 50160 ou d'une norme locale équivalente.

La fonction et le fonctionnement des mesures préventives fournies dans l'installation électrique domestique et dans ce produit Miele doivent être conservés en fonctionnement ponctuel ou en fonctionnement non synchronisé avec l'alimentation électrique du réseau, ou alors les mesures doivent être remplacées par des mesures équivalentes dans l'installation. Comme le décrit par exemple la version actuelle de la norme VDE-AR-E 2510-2 ou une norme locale équivalente.

► Chargez l'aspirateur à une température ambiante située entre 0 °C (32 °F) et 45 °C (115 °F).

► Cessez immédiatement d'utiliser la batterie AP01 si vous sentez une odeur inhabituelle, si du liquide s'en échappe, si elle surchauffe considérablement, ou si elle est décolorée ou déformée. Éliminez immédiatement la batterie AP01 (voir l'avis de sécurité « Élimination de la batterie AP01 » à la fin de ce chapitre ainsi que « Protection de l'environnement – Élimination des batteries usagées »).

fr - CONSIGNES DE SÉCURITÉ IMPORTANTES

- ▶ Les batteries s'épuisent au fil du temps. Le liquide corrosif qui s'y trouve est alors susceptible de fuir. Évitez tout contact de ce liquide avec les yeux et la peau. En cas de contact avec les yeux, rincez immédiatement à grande eau et consultez un médecin.
- ▶ Veuillez communiquer avec le service technique Miele avant de leur envoyer la batterie AP01.

Utilisation correcte

- ▶ Ne laissez pas tomber ou ne jetez pas la batterie AP01. Pour des raisons de sécurité, cessez d'utiliser une batterie AP01 qui a été endommagée.
- ▶ Gardez la batterie AP01 à l'abri d'une flamme nue ou de toute autre source de chaleur. Ne réchauffez pas la batterie AP01. N'exposez pas la batterie rechargeable aux rayons directs du soleil.
- ▶ Ne démontez pas la batterie AP01.
- ▶ Ne causez pas de court-circuit en faisant le pontage des contacts de la batterie AP01, de façon accidentelle ou délibérée.
- ▶ Ne laissez pas la batterie AP01 entrer en contact avec des liquides.
- ▶ Élimination de la batterie AP01 : retirez la batterie AP01 de l'aspirateur. Isolez les contacts métalliques avec du ruban adhésif pour éviter tout court-circuit. Jetez la batterie AP01 dans un centre de recyclage municipal. Ne jetez pas la batterie AP01 dans vos ordures ménagères normales.

CONSERVEZ CES INSTRUCTIONS

Élimination des produits d'emballage

L'emballage protège l'aspirateur contre d'éventuels dégâts pendant le transport. Les matériaux d'emballage utilisés sont sélectionnés en fonction de critères écologiques pour en faciliter le recyclage.

Le recyclage de l'emballage permet d'économiser les matières premières lors de la fabrication et de réduire le volume des déchets dans les sites d'enfouissement. Assurez-vous que l'emballage est éliminé conformément à la réglementation régionale.

Mise au rebut de votre vieil appareil

Avant de mettre au rebut votre vieil aspirateur, retirez le filtre à poussière fine et jetez-le avec les ordures ménagères.

Les appareils électriques et électroniques contiennent des matériaux précieux. Ils contiennent également des substances, des composés et des éléments essentiels pour leur fonctionnement adéquat et sécuritaire. Une manipulation ou la mise au rebut inadéquate de ces matériaux dans vos ordures ménagères peut poser un risque pour votre santé et l'environnement. Il est donc important de ne pas jeter votre vieil aspirateur avec vos ordures ménagères.



Utilisez plutôt des points de collecte et de mise au rebut officiellement désignés pour jeter et recycler les appareils électriques et électroniques. Assurez-

vous que votre aspirateur ne pose pas un risque pour les enfants lorsqu'il est entreposé avant sa mise au rebut.

Élimination des batteries usagées

Dans de nombreux cas, les appareils électriques et électroniques contiennent des batteries qui ne doivent pas être jetées avec les ordures ménagères après utilisation. Vous êtes légalement tenu d'enlever les batteries usagées qui ne sont pas scellées dans l'aspirateur et de les remettre gratuitement à un point de collecte approprié (détaillant, etc.). Isolez les contacts métalliques avec du ruban adhésif pour éviter tout court-circuit. Les batteries peuvent contenir des substances qui peuvent être dangereuses pour la santé et l'environnement.

L'étiquetage de la batterie fournira de plus amples renseignements. Le symbole de la poubelle barrée signifie que les batteries ne doivent pas être jetées avec les ordures ménagères. Une poubelle barrée d'une croix qui porte également un ou plusieurs symboles chimiques indique que la batterie contient du plomb (Pb), du cadmium (Cd) et/ou du mercure (Hg).



Les batteries usagées contiennent des matières premières précieuses qui peuvent être recyclées. L'élimination des batteries de façon séparée facilite leur manipulation et leur recyclage.

fr - Description de l'appareil

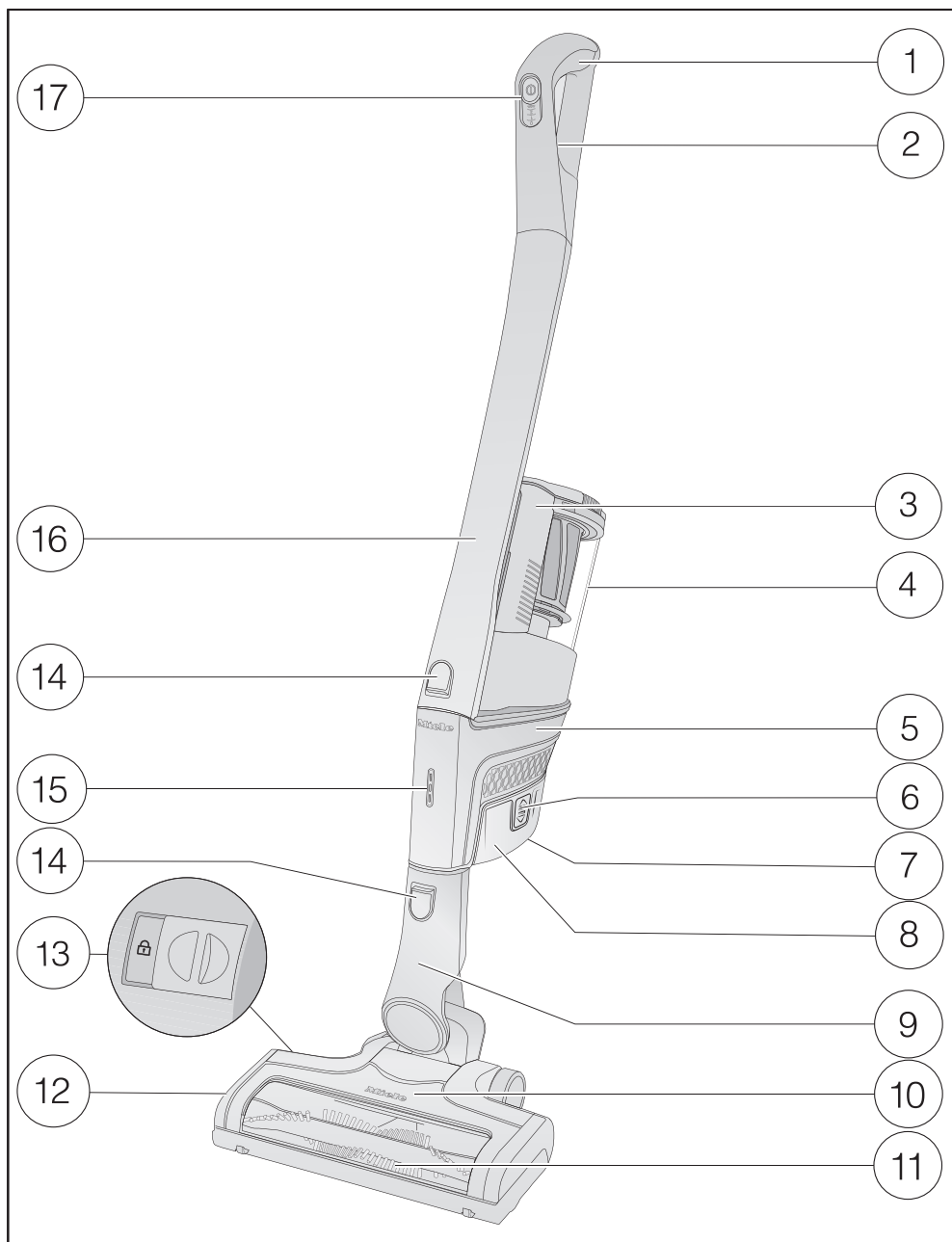

- ① Poignée Comfort
- ② Languette de dégagement pour la poignée Comfort (à l'envers)
- ③ Poignée du réservoir à poussière
- ④ Réservoir à poussière avec pré-filtre, filtre à poussière fine et filtre de protection du moteur
- ⑤ Bloc moteur PowerUnit avec connexion de batterie et connexions pour la poignée Comfort, la canne d'aspiration, l'électrobrosse et le réservoir à poussière
- ⑥ Languettes de déverrouillage pour la batterie (des deux côtés)
- ⑦ Prise de charge (en dessous de la batterie)
- ⑧ Batterie lithium-ion AP01
- ⑨ Raccord
- ⑩ Électrobrosse Multi Floor XXL (certains modèles sont équipés d'un éclairage BrilliantLight)
- ⑪ Brosse cylindrique amovible
- ⑫ Clapet
- ⑬ Languette de dégagement pour déposer la brosse cylindrique
- ⑭ Boutons de dégagement
- ⑮ Témoin du niveau de charge de la batterie
- ⑯ Canne d'aspiration
- ⑰ Interrupteur marche-arrêt avec sélecteur de puissance d'aspiration

Références aux illustrations

Les illustrations mentionnées dans le texte figurent sur les pages dépliantes à la fin de ce mode d'emploi.

Installation et branchement

Assemblage de l'aspirateur (figures 01 + 02)

Vous pouvez assembler l'aspirateur de 2 manières différentes.

- Vous pouvez placer le tube d'aspiration au-dessus ou au-dessous du bloc moteur PowerUnit.

Veillez à assembler l'aspirateur exactement comme indiqué sur le schéma.

Les avantages d'installer le bloc moteur **PowerUnit** dans la partie inférieure de l'aspirateur sont les suivants :

- possibilité de fonction parking (voir « Utilisation » – « Fonction parking pour les courtes pauses »)
- ergonomie (réduction de la tension sur le poignet)
- nettoyage pratique de grandes surfaces

Les avantages d'installer le bloc moteur **PowerUnit** dans la partie supérieure de l'aspirateur sont les suivants :

- nettoyage pratique sous les meubles
- le bloc moteur PowerUnit peut être démonté rapidement

Utilisation du bloc moteur PowerUnit Solo

Le bloc moteur PowerUnit peut être utilisé seul, sans le tube d'aspiration et l'électrobrosse, pour aspirer rapidement les miettes et la poussière d'un endroit particulier.

Conseil : Ce mode est particulièrement adapté à l'utilisation du jeu de trois accessoires (voir « Utilisation des accessoires fournis »).

Raccordement de la poignée Comfort (figures 03 + 04)

En fonction de la configuration que vous avez choisie pour votre aspirateur, vous pouvez raccorder la poignée Comfort soit au tube d'aspiration, soit au bloc moteur PowerUnit.

- Appuyez sur la poignée Comfort sur le raccord du tube d'aspiration jusqu'à ce qu'elle s'enclenche avec un déclic (détail de l'image de gauche).
- Faites glisser la poignée Comfort le long de la ligne guide de la poignée du réservoir à poussière et vers le bas sur le raccord du bloc moteur PowerUnit jusqu'à ce qu'elle s'enclenche avec un déclic (détail de l'image de droite).
- Éteignez l'aspirateur à l'aide de l'interrupteur Marche/Arrêt situé à l'avant de la poignée Comfort si vous souhaitez détacher les sections.
- Appuyez sur la touche de déverrouillage et retirez la poignée Comfort en la tirant vers le haut.

Raccordement du bloc moteur PowerUnit et de la canne d'aspiration (figures 05 + 06)

Selon la configuration de votre aspirateur, la canne d'aspiration se trouve au-dessus ou au-dessous de la PowerUnit.

- Faites glisser la canne d'aspiration le long de la ligne guide de la poignée du réservoir à poussière et vers le bas sur le raccord de la PowerUnit jusqu'à ce qu'il s'enclenche avec un déclic (détail de l'image de gauche).
- Poussez le raccord de la PowerUnit vers le bas sur la canne d'aspiration par le haut jusqu'à ce qu'il s'enclenche avec un déclic (détail de l'image de droite).
- Pour séparer les différentes sections, appuyez sur la languette de dégagement.

Insertion de la batterie (figures 07, 08 + 09)

- Retirez l'autocollant de la batterie.
- Poussez la batterie le long des lignes guides jusqu'à ce qu'elle s'enclenche avec un déclic dans le bloc moteur PowerUnit.
- Si vous voulez séparer à nouveau les sections, appuyez sur les languettes de dégagement des deux côtés de la batterie pour la retirer.

Raccordement de l'électrobrosse (figure 10)

En fonction de la configuration que vous avez choisie pour votre aspirateur, vous pouvez raccorder soit le raccord

du bloc moteur PowerUnit soit le raccord du tube d'aspiration à l'électrobrosse.

- Insérez le raccord dans l'électrobrosse par le haut jusqu'à ce qu'il s'enclenche avec un déclic.
- Pour séparer les différentes sections, appuyez sur la touche de déverrouillage de l'électrobrosse et retirez le raccord de l'électrobrosse (figure 06).

Renseignements généraux sur la batterie

À la livraison, la batterie rechargeable n'est pas complètement chargée. Chargez complètement la batterie avant sa première utilisation. Prévoyez environ 4 heures pour la recharge.

Il est essentiel de charger chaque nouvelle batterie pour la première fois dans le bloc moteur PowerUnit (aspirateur Triflex) afin de maximiser la puissance de la batterie.

Une fois la batterie complètement chargée, le témoin du niveau de charge de la batterie s'éteint pour économiser l'énergie.

Vous pouvez utiliser l'aspirateur jusqu'à 17 minutes si vous l'utilisez dans son état entièrement assemblé au niveau de puissance maximum.

Cependant, si vous utilisez le bloc moteur seul et que vous choisissez le niveau de puissance le plus bas, vous pouvez passer l'aspirateur pendant 60 minutes maximum.

Recharge de la batterie (sans fixation murale) (figure 11)

Vous pouvez ranger l'aspirateur à la verticale et charger directement la batterie.

- Raccordez le bloc moteur PowerUnit à l'électrobrosse pour créer une base sûre pour l'aspirateur.
- Faites pivoter l'aspirateur vers l'avant jusqu'à ce que le raccord de l'électrobrosse s'enclenche avec un déclic.
- Branchez le câble de recharge fourni dans la prise située au bas de la batterie.
- Branchez le chargeur dans une prise électrique.

La recharge commence.

Vous pouvez en savoir plus à ce sujet dans la rubrique « Témoin du niveau de charge de la batterie ».

Recharge de la batterie (avec fixation murale) (figures 12 + 13)

Il existe deux manières pour entreposer et charger l'aspirateur sur la prise murale.

Vous aurez besoin d'un endroit approprié près d'une prise électrique pour le montage mural de l'appareil.

Montage mural (figures 14 + 15)

Le support mural fourni comporte une plaque de montage et un sachet de vis fixé à l'arrière.

Fixez la plaque de montage sur le mur à l'endroit qui vous convient.

- Retirez le sachet de vis.

- Appuyez sur la touche de déverrouillage située au bas du support mural.
- Retirez la plaque de montage du support mural en la faisant glisser vers le bas.

Fixation de la plaque de montage (figures 16 + 17)

2 chevilles et 2 vis T20 TORX sont fournies pour fixer la plaque de montage au mur.

Vous aurez également besoin d'un tournevis électrique à batterie ou d'une perceuse (avec une mèche de 6 mm (1/4")).

En fonction de la configuration que vous avez choisie pour votre aspirateur, choisissez une distance de 45 cm (17 3/4") ou 98 cm (38 9/16") entre le bord inférieur de la plaque de montage et le plancher.

Faites attention à ne pas percer un câble passant dans le mur.

- Fixez la plaque de montage au mur.

Fixation du câble de charge au support mural (figures 18, 19 + 20)

Un compartiment à câble se trouve sous le support mural.

- Appuyez sur les deux touches de déverrouillage situées sous le support mural et retirez le capot du compartiment à câble.
- Branchez le câble de charge fourni dans l'ouverture par le haut.
- Faites passer le câble de charge dans son guide.
- Remettez le capot en place et verrouillez le compartiment à câble.

Raccordement du porte-accessoires (si nécessaire) (figure 21)

Un porte-accessoires est fourni pour ranger le jeu de trois accessoires sur le support mural (voir « Utilisation des accessoires fournis »).

- Poussez le porte-accessoires sur le support mural jusqu'à la butée.

Raccordement du support mural (figures 22 + 23)

- Faites glisser le support mural vers le bas dans la plaque de montage jusqu'à ce qu'il s'enclenche avec un déclic.
- Faites glisser le bloc moteur PowerUnit de l'aspirateur entièrement assemblé, avec la batterie insérée, vers le bas dans le support mural.
- Branchez le chargeur sur la prise de courant.

Le processus de chargement commence.

Indicateur du niveau de charge de la batterie (pendant le chargement) (figure 24)

Le niveau de charge de la batterie est indiqué sur le bloc moteur PowerUnit.

Durée de vie de la batterie	Affichage
Env. 0–34 %	Le voyant du bas clignote lentement
Env. 35–69 %	Le voyant du bas est allumé; celui du milieu clignote lentement
Env. 70–90 %	Les voyants du bas et du milieu sont allumés; le voyant du haut clignote lentement
Env. 91–99 %	Les voyant du bas, du milieu et du haut sont allumés
100 %	s'éteint

Une fois la batterie complètement chargée, l'indicateur du niveau de charge de la batterie s'éteint pour économiser l'énergie.

Si la batterie n'a pas été utilisée pendant longtemps et qu'elle est déchargée, elle passe en mode de sécurité. L'indicateur du niveau de charge de la batterie ne réagit alors qu'après env. 30 à 60 minutes de chargement dans le bloc moteur PowerUnit.

Témoin du niveau de charge de la batterie (pendant l'utilisation) (figure 24)

Le niveau de charge de la batterie est affiché sur le bloc moteur PowerUnit.

Durée de vie de la batterie	Indication
Environ 100 à 70 %	Tous les voyants sont allumés
Environ 69 à 35 %	Les voyants du milieu et du bas sont allumés
Environ 34 à 11 %	Le voyant du bas est allumé
Environ 10 à 0 %	Le voyant du bas clignote lentement

Utilisation des accessoires fournis (figure 25)

Miele propose une gamme d'accessoires adaptés à de nombreuses fonctions spéciales (voir « Accessoires en option »).

- ① **Embout à coussins XL**
Pour nettoyer meubles rembourrés, matelas et coussins.
- ② **Embout à interstices**
Pour nettoyer dans les plis, fentes et recoins.
- ③ **Brosse à meuble**
Pour aspirer plinthes, meubles sculptés ou objets de décoration. La tête pivote pour ajuster l'angle.
- ④ **Porte-accessoires**
Pour ranger le jeu de trois accessoires.

Les symboles sur le porte-accessoires indiquent l'emplacement des différents accessoires.

Vous pouvez fixer le porte-accessoires sur le support mural (voir « Installation et branchement – Raccordement du porte-accessoires »).

Électrobrosse Multi Floor XXL (figure 26)

Veillez suivre les consignes de nettoyage et d'entretien du fabricant du revêtement de sol.

 Dommages causés par du matériau coincé.

Risque d'éraflure du revêtement de sol.

Vérifiez qu'il n'y a pas de salissures de gros calibre ni de débris coincés sous l'électrobrosse, par ex. des éclats de verre ou des pierres.

L'électrobrosse peut être utilisée pour le nettoyage quotidien des moquettes, tapis et sols durs.

Conseil : Le tube d'aspiration n'est pas une option pratique pour nettoyer les escaliers revêtus de moquette.

Conseil : Si vous avez besoin d'aspirer une quantité substantielle de salissures de gros calibre ou de débris, utilisez le bloc moteur PowerUnit Solo (voir « Installation et branchement » – « Utilisation du bloc moteur PowerUnit Solo »).

Miele propose une gamme d'accessoires adaptés à de nombreux modes spéciaux (voir « Accessoires en option »).

Brosse à main Electro Compact (HX SEB) (figure 27)

(selon le modèle)

Veillez suivre les consignes de nettoyage et d'entretien du fabricant du revêtement de sol.

 Dommages causés par du matériau coincé.

Risque d'éraflure du revêtement de sol.

Vérifiez qu'il n'y a pas de salissures de gros calibre ni de débris coincés sous la brosse à main, par ex. des éclats de verre ou des pierres.

La brosse à main convient particulièrement bien au nettoyage intensif des sièges de voiture et des escaliers revêtus de moquette.

Pour des résultats de nettoyage optimaux sur les tissus d'ameublement, utilisez l'embout à coussins XL.

Conseil : Le tube d'aspiration n'est pas une option pratique pour nettoyer les sièges de voiture ou les escaliers.

Conseil : Si vous avez besoin d'aspirer une quantité substantielle de salissures de gros calibre ou de débris, utilisez le bloc moteur PowerUnit Solo (voir « Installation et branchement » – « Utilisation du bloc moteur PowerUnit Solo »).

Batterie et socle de recharge supplémentaires (figure 28)

(selon le modèle)

L'utilisation de la batterie supplémentaire permet de doubler la durée d'utilisation de l'aspirateur.

Avant de recharger pour la première fois, veuillez lire les informations figurant dans la section « Installation et branchement – Renseignements généraux sur la batterie ».

- Une fois que la batterie a été complètement chargée dans le bloc moteur PowerUnit, le socle de chargement peut être utilisé pour recharger la batterie. Placer la batterie dans le socle de chargement jusqu'à ce qu'elle s'enclenche avec un clic audible.
- Insérez la fiche dans une prise de courant.

La recharge commence. Le témoin du niveau de charge de la batterie clignote à gauche.

Vous pouvez en savoir plus sur le témoin du niveau de charge de la batterie dans « Installation et branchement – Témoin du niveau de charge de la batterie ».

Si vous placez la batterie déchargée dans le socle de recharge juste après l'avoir utilisée, elle ne commence à se charger que lorsqu'elle aura refroidi. Le processus de refroidissement peut durer jusqu'à 60 minutes. Le témoin du niveau de charge de la batterie sur le socle de recharge ne réagit pas pendant ce temps.

Utilisation

Mise en marche et arrêt (figure 29)

- Retirez le chargeur de la prise de charge de la batterie si vous avez directement chargé la batterie.

- Si vous avez chargé la batterie dans le support mural, retirez l'aspirateur du support mural.
- Appuyez sur l'interrupteur marche-arrêt situé sur la poignée Comfort ①.

Réglage de la puissance d'aspiration

La puissance d'aspiration peut être réglée selon le type de sol à nettoyer. Lorsque vous réduisez le niveau de puissance d'aspiration, l'électrobrosse glisse plus facilement.

Vous pouvez choisir 3 niveaux de puissance sur la poignée Comfort :

- | | |
|------|--|
| 1 | Niveau de puissance le plus bas degré de saleté léger |
| 2 | Niveau de puissance moyen degré de saleté normal |
| Max. | Niveau de puissance le plus élevé degré de saleté très important |

La fonction de détection des revêtements de sol est activée aux niveaux de puissance moyen et élevé.

La puissance de l'électrobrosse est automatiquement réglée au niveau optimal en fonction du type de revêtement de sol, ce qui peut entraîner une modification du bruit de fonctionnement.

Éclairage de la zone de travail

(selon le modèle)

L'électrobrosse de votre aspirateur est équipée de l'éclairage BrilliantLight pour éclairer la zone de travail.

Fonction de maintien autonome pour les courtes pauses

(Pour des raisons de sécurité, cette fonction ne peut être utilisée que lorsque le bloc moteur PowerUnit est installé dans la partie inférieure de l'aspirateur)

Si vous passez l'aspirateur avec la PowerUnit installée dans la partie inférieure de l'aspirateur, vous pouvez facilement interrompre le fonctionnement lorsque l'appareil est allumé.

- Faites pivoter l'aspirateur vers l'avant jusqu'à ce que le raccord de l'électrobrosse s'enclenche avec un déclic.

L'aspirateur reste bien en place, l'électrobrosse s'éteint et l'autonomie de la batterie est préservée.

Si vous déclenchez ensuite le raccord de l'électrobrosse, celle-ci se remettra en marche.

Entretien

 Risque de blessures dues à la rotation de la brosse cylindrique.

Vous pouvez vous blesser sur la brosse cylindrique qui tourne.

Mettez l'aspirateur hors tension avant d'effectuer tout travail d'entretien. Pour cela, utilisez l'interrupteur marche-arrêt situé sur la poignée Comfort.

Vous pouvez vous procurer des pièces de rechange auprès de Miele, de votre revendeur Miele ou du Service Miele.

Vidange du réservoir à poussière (figures 30 à 34)

Videz le réservoir avant que la poussière atteigne le repère **max** dans le réservoir.

- Tournez le couvercle du réservoir à poussière dans le sens de la flèche jusqu'à la première butée.
- Sortez le réservoir par le haut.

Le contenu du réservoir à poussière peut être jeté avec les ordures ménagères, tant qu'il ne contient pas de substances interdites.

- Positionnez le réservoir au-dessus de la poubelle pour contrôler autant que possible la dispersion de la poussière.
- Tournez le couvercle du réservoir à poussière dans le sens de la flèche jusqu'à la prochaine butée.

Le couvercle au-dessous du réservoir s'ouvre et la poussière tombe.

- Remettez le couvercle du réservoir sur sa position d'origine.
- Refermez bien le couvercle. Il doit s'enclencher.
- Faites glisser la poignée du réservoir à poussière le long de la ligne guide et vers le bas sur le raccord du bloc moteur PowerUnit jusqu'à ce qu'il s'enclenche avec un déclic.

Nettoyage du filtre à poussière fine (figure 35)

Le filtre à poussière fine se trouve dans le réservoir à poussière. Nettoyez ce filtre au moins une fois par mois.

- Sortez le réservoir à poussière.
- Soulevez le filtre à poussière fine pour l'enlever.

 Risque de dommages dus à un nettoyage incorrect.

Le filtre à poussière fine peut être endommagé et donc moins efficace.

Ne nettoyez pas l'intérieur du filtre à poussière fine. N'utilisez pas d'objets pointus ou tranchants pour nettoyer le filtre. Ne brossez pas le filtre à poussière fine.

- Tenez le filtre à poussière fine au-dessus d'une poubelle.
- Tapez délicatement le bord inférieur caoutchouté du filtre à poussière fine.
- Tournez légèrement le filtre pendant que vous faites cela pour dégager la saleté de toutes les crevasses.
- Une fois qu'il est propre, replacez le filtre dans le réservoir à poussière.
- Replacez le réservoir à poussière sur le raccord du bloc moteur.

Nettoyage du pré-filtre (figures 36 à 39)

Le pré-filtre se trouve dans le réservoir à poussière.

Nettoyez le pré-filtre au besoin.

- Sortez le réservoir à poussière.
- Enlevez le filtre à poussière fine (figure 35).
- Videz le réservoir à poussière au-dessus d'une poubelle et soulevez le pré-filtre pour le retirer.

- Débloquez le filtre de protection moteur en le tournant à gauche et soulevez-le pour le retirer.

 Risque de dommages dus à un nettoyage incorrect.

Le pré-filtre peut être endommagé et donc moins efficace.

N'utilisez pas d'objets pointus ou tranchants pour nettoyer le filtre.

- Tapez le pré-filtre délicatement sur une poubelle pour en faire tomber la poussière.

Conseil : Utilisez un outil comme une fine brosse de nettoyage pour bien nettoyer l'intérieur du pré-filtre.

Il n'est pas nécessaire de nettoyer le filtre de protection moteur. Vous pouvez l'enlever pour accéder plus facilement à l'intérieur du pré-filtre.

- Après avoir nettoyé le pré-filtre, replacez le filtre de protection moteur dans le pré-filtre en vous assurant qu'il est bien positionné.
- Bloquez le filtre de protection moteur en le tournant à droite jusqu'à la butée.
- Reposez le pré-filtre dans le réservoir à poussière.
- Pour cela, alignez les lignes guides sur les deux sections et remettez le couvercle du réservoir à poussière dans sa position initiale.
- Refermez le couvercle au bas du réservoir à poussière, en vous assurant qu'il s'enclenche.
- Reposez le filtre à poussière fine.

- Reposez le réservoir à poussière sur le raccord du bloc moteur.

Nettoyage du réservoir à poussière

Nettoyez le réservoir à poussière selon les besoins.

- Retirez le réservoir à poussière.
- Videz le réservoir à poussière au-dessus d'une poubelle et soulevez le premier filtre pour le retirer (figure 36).
- Nettoyez le réservoir à poussière avec de l'eau et un détergent doux.
- Séchez bien le réservoir à poussière.
- Réinsérez le premier filtre dans le réservoir à poussière et tournez le premier filtre pour le remettre dans sa position initiale (figures 38 + 39).
- Remplacez le réservoir à poussière sur le raccord du bloc moteur PowerUnit.

Nettoyage de l'électrobrosse/la brosse à main (figure 40)

(La disponibilité de la brosse à main dépend du modèle)

- Séparez l'électrobrosse/la brosse à main de l'aspirateur (figure 06).
- Placez l'électrobrosse/la brosse à main à l'envers sur une surface plane et propre.
- À l'aide d'une paire de ciseaux, coupez les fils ou les cheveux qui se sont enroulés autour de la brosse cylindrique. Pour guider les ciseaux, déplacez-les le long de la rainure sur la brosse cylindrique.

Puis utilisez l'aspirateur pour aspirer les fils et cheveux coupés.

Si les roulettes sont très sales ou bloquées, vous pouvez les retirer pour les nettoyer plus facilement (cela n'est pas nécessaire pour la brosse à main). Pour les retirer, utilisez un tournevis plat.

Suivez les consignes concernant la manipulation et l'élimination des batteries rechargeables qui figurent dans les sections suivantes : « Consignes de sécurité et avertissements », « Protection de l'environnement » et « Installation et branchement » (« Renseignements généraux sur la batterie »).

Dépose de la brosse cylindrique de l'électrobrosse (figure 41)

(Cela n'est pas possible avec la brosse à main)

Vous pouvez retirer la brosse cylindrique de l'électrobrosse pour éliminer les salissures tenaces et nettoyer l'intérieur de l'électrobrosse.

- Déverrouillez le capot sur le côté de l'électrobrosse de sorte que le symbole  devienne visible ①.
- Soulevez le capot jusqu'au maximum ②.
- Retirez la brosse cylindrique ③.
- Retirez la poignée de la brosse cylindrique si vous y voyez des salissures importantes ④.
- Nettoyez la brosse cylindrique et sa poignée, et éliminez toute salissure tenace de l'intérieur de l'électrobrosse.
- Remontez l'électrobrosse dans l'ordre inverse.

Remplacement de la batterie rechargeable

Il est nécessaire d'utiliser une batterie rechargeable au lithium-ion AP01 Miele d'origine (HX LA).

Foire aux questions

Vous pouvez régler la plupart des défauts ou anomalies courants par vous-même. Dans bon nombre de cas, vous économiserez ainsi du temps et de l'argent car vous n'aurez pas besoin de faire appel au service technique.

Les tableaux suivants vous aideront à déceler la cause d'un défaut ou d'une anomalie et à y remédier.

 **Risque de blessures dues à la rotation de la brosse cylindrique.**
 Vous pouvez vous blesser sur la brosse cylindrique qui tourne.
 Mettez l'aspirateur hors tension avant de résoudre une anomalie quelconque.
 Pour cela, utilisez l'interrupteur marche-arrêt situé sur la poignée Comfort.

Problème	Cause et solution possibles
La performance de nettoyage est médiocre.	Le réservoir à poussière est plein. ■ Videz et nettoyez le réservoir à poussière (voir « Entretien »).
	L'électrobrosse est sale/bloquée. ■ Nettoyez l'électrobrosse (voir « Entretien » – « Nettoyage de l'électrobrosse » et « Dépose de la brosse cylindrique de l'électrobrosse »).
Qualité de nettoyage réduite.	Le filtre à poussière fine est sale. ■ Nettoyez le filtre à poussière fine (voir « Entretien – Nettoyage du filtre à poussière fine »).
	Le pré-filtre est sale. ■ Nettoyez le pré-filtre (voir « Entretien – Nettoyage du pré-filtre »).
L'électrobrosse s'arrête.	L'électrobrosse est surchargée – cela peut arriver sur certains revêtements, comme les tapis à poils longs. ■ Éteindre l'aspirateur et le rallumer à un niveau de puissance d'aspiration réduit. Pour cela, utilisez l'interrupteur marche-arrêt situé sur la poignée Comfort.

Problème	Cause et solution possibles
<p>Le bruit de fonctionnement change pendant l'aspiration.</p>	<p>La fonction de détection des revêtements de sol est activée aux niveaux de puissance moyen et élevé. La puissance de l'électrobrosse est automatiquement réglée au niveau optimal en fonction du type de revêtement de sol.</p> <ul style="list-style-type: none"> ■ Le bruit n'est pas inhabituel – l'aspirateur fonctionne normalement.
<p>L'aspirateur ne démarre pas lorsqu'il est allumé.</p>	<p>Il n'y a pas de batterie ou la batterie est mal insérée.</p> <ul style="list-style-type: none"> ■ Insérez la batterie ou vérifiez sa position (voir « Installation et branchement » – « Insertion de la batterie »). <p>La batterie rechargeable n'est pas suffisamment chargée.</p> <ul style="list-style-type: none"> ■ Rechargez la batterie exactement comme décrit dans ce mode d'emploi (voir « Installation et branchement » – « Renseignements généraux sur la batterie » et « Chargement de la batterie »). <p>La batterie utilisée n'est pas d'origine Miele.</p> <ul style="list-style-type: none"> ■ Insérez une batterie rechargeable au lithium-ion AP01 Miele d'origine (HX LA). <p>La batterie n'a pas été placée dans le bloc moteur PowerUnit lors de sa première charge.</p> <ul style="list-style-type: none"> ■ Pour être activée, la batterie doit être placée dans le bloc moteur PowerUnit la première fois qu'elle est chargée (voir « Installation et branchement » – « Renseignements généraux sur la batterie » et « Recharge de la batterie »). <p>La fiche de charge est encore branchée.</p> <ul style="list-style-type: none"> ■ Débranchez la fiche de la prise de charge au bas de la batterie.

Messages d'erreur

 Risque de blessures dues à la rotation de la brosse cylindrique. Vous pouvez vous blesser sur la brosse cylindrique qui tourne. Mettez l'aspirateur hors tension avant de résoudre une anomalie quelconque. Pour cela, utilisez l'interrupteur marche-arrêt situé sur la poignée Comfort.

Les messages d'erreur sont affichés par un clignotement rapide du témoin du niveau de charge de la batterie sur le bloc moteur PowerUnit.

Problème	Cause et solution possibles
Le voyant du bas clignote rapidement	Erreur interne au système <ul style="list-style-type: none"> ■ Retirez la batterie, attendez 10 secondes, réinsérez-la et rechargez-la.
Les voyants du bas et du milieu clignent rapidement	Erreur de « Surchauffe de la batterie » <ul style="list-style-type: none"> ■ Attendez environ 30 minutes avant de remettre l'aspirateur en marche.
Les voyants du milieu et du haut clignent rapidement	Erreur « Batterie non reconnue » <ul style="list-style-type: none"> ■ Insérez une batterie rechargeable au lithium-ion Miele AP01 d'origine (HX LA).
Le voyant du haut clignote rapidement	Erreur « Poignée Comfort non reconnue » <ul style="list-style-type: none"> ■ Retirez la poignée Comfort et remettez-la (voir « Installation et branchement – Raccordement de la poignée Comfort »). ■ Retirez la batterie, attendez 10 secondes, puis réinsérez-la.

Nettoyage et entretien

 Risque de blessures dues à la rotation de la brosse cylindrique. Vous pouvez vous blesser sur la brosse cylindrique lorsqu'elle tourne. Éteignez l'aspirateur avant de le nettoyer. Pour ce faire, utilisez l'interrupteur Marche/Arrêt situé sur la poignée Comfort.

Aspirateur et accessoires

 Risque de décharge électrique due à la tension. La présence d'humidité dans le chargeur peut provoquer des décharges électriques. Assurez-vous de ne pas mouiller le chargeur.

Respectez les consignes de nettoyage spéciales pour le réservoir à poussière dans la section « Entretien ».

L'aspirateur et tous les accessoires en plastique peuvent être nettoyés à l'aide d'un produit nettoyant pour le plastique disponible dans le commerce.

 Dommages dus à des produits nettoyants inappropriés. Toutes les surfaces peuvent se rayer. Le contact avec des produits nettoyants inappropriés peut altérer ou décolorer les surfaces extérieures. N'utilisez pas de nettoyants abrasifs, de produits pour vitres, de nettoyants multi-usages ni de nettoyants à base d'huile.

Service technique

Contact en cas d'anomalies

Vous n'arrivez pas à résoudre la panne par vous même ? Contactez le service après-vente Miele ou votre revendeur Miele.

Les coordonnées du service après-vente Miele figurent en fin de notice.

Garantie

Pour plus d'informations reportez-vous aux conditions de garantie fournies auprès du service après-vente Miele.

Accessoires en option

Veillez suivre les consignes de nettoyage et d'entretien du fabricant du revêtement de sol.

Nous recommandons d'utiliser exclusivement des accessoires d'origine portant le logo « ORIGINAL Miele » sur l'emballage. Seuls ces accessoires garantissent l'efficacité optimale de votre aspirateur et les meilleurs résultats de nettoyage possibles.

Veillez noter que les erreurs et dommages résultant de l'utilisation d'accessoires qui ne portent pas le logo « ORIGINAL Miele » ne seront pas couverts par la garantie de l'aspirateur.

Achat d'accessoires

Les accessoires Miele d'origine sont disponibles sur la boutique en ligne Miele, auprès du service technique Miele et chez votre revendeur Miele.

Les accessoires Miele d'origine sont reconnaissables par le logo « ORIGINAL Miele » sur l'emballage.



Avec 3D4U, Miele propose également des accessoires à télécharger gratuitement pour votre imprimante 3D (www.miele.com/3D4U).



3 D 4 U

Certains modèles sont équipés en série d'un ou plusieurs des accessoires suivants.

Brosse à main Electro Compact (HX SEB)

Pour le nettoyage intensif des sièges de voiture et des escaliers revêtus de moquette.

Brosse pour radiateur (SHB 30)

Pour épousseter les radiateurs, les étagères étroites et les fentes.

Brosse pour matelas (SMD 10)

Pour nettoyer des meubles rembourrés, des matelas, des coussins, des rideaux, des housses, etc.

Suceur long à interstices, 12 po (300 mm) (SFD 10)

Suceur très long à interstices pour nettoyer les plis, les fentes et les recoins.

Suceur très long à interstices, 22 po (560 mm) (SFD 20)

Suceur long à interstices flexible pour aspirer les endroits difficiles d'accès.

Batterie supplémentaire AP01 (HX LA)

Permet de doubler la durée d'utilisation de l'aspirateur.

Avant de charger pour la première fois, vous devez lire les informations figurant dans la section « Installation et branchement » – « Renseignements généraux sur la batterie ».

Socle de recharge LS03 (HX LS)

Pour charger la batterie supplémentaire indépendamment de l'appareil, c.-à-d. pendant que l'aspirateur est utilisé.

en - Limited Warranty - Vacuums Canada

The following warranty conditions are valid in Canada only.

Miele Limited, (hereinafter "Miele") warrants to the original purchaser that this product, including all of it's Miele authorized parts and accessories, is free of defects in material and workmanship.

1. Duration of Warranty

This warranty is valid during the following time periods:

- a) Domestic appliances in normal, non-commercial, household use:
 - One (1) year. Parts and labour.
 - RemoteVision® Modules: Please refer to Miele's "Limited Warranty - RemoteVision® Module - Canada".
 - Additional 5 and 10 Year Limited Warranty on Sealed Refrigeration Systems: The Warranty for the Sealed Refrigeration System includes all original compressors, condensers, evaporators, driers, the original refrigerant and the original connecting tubing.
 - Five (5) Year Warranty - If a claim regarding a defect in material or workmanship relating to the Sealed Refrigeration Systems used in Miele Refrigerators, Wine Coolers, and Freezers is received by Miele within five (5) years from the date of purchase, then any warranted failures of the Sealed Refrigeration System shall be repaired at no cost to you (including parts & labour).
 - Ten (10) Year Warranty - If a claim of such a defect is received at any time during the period starting from the sixth (6th) year and ending on the last day of the tenth (10th) year after the date of purchase, this Warranty shall cover the replacement or repair of all parts of the Sealed Refrigeration System covered by the Warranty that is found to be defective in material or workmanship but shall not include labour. Upon request, such labour shall be provided by Miele and at the customary charge to the Miele Customer.
- b) Domestic appliances in commercial use:
 - Six (6) months, for parts and labour.
- c) Vacuums in normal, non-commercial, household use:
 - One (1) year, upright, cordless stick and canister vacuums. Parts and labour.
 - Two (2) years, motor for S170 - S189 upright units. Parts and labour.
 - Two (2) years, Varta battery on cordless stick vacuums. Parts and labour.
 - Seven (7) years, Vortex™ motor for canister, cordless stick and upright units, except S170 - S189 upright units for which the motor warranty is two (2) years. Parts and labour.
- d) Vacuums in commercial use:
 - Six (6) months, for products used commercially. Parts and labour.
 - One (1) year for motor for canister and upright models. Parts and labour.
- e) Commercial appliances.
 - One (1) year, parts and labour within Miele Direct Service Area (MDSA).
 - One (1) year, parts only outside Miele Direct Service Area (MDSA).Contact Miele Professional to determine if you are within a MDSA.

2. Commencement Date

Warranty coverage begins on the date of purchase. If a product under warranty is replaced by Miele, the original warranty period is not extended but continues from the date of original purchase.

3. Warranty Preconditions

3.1 Miele assumes warranty responsibility subject to the following preconditions having been fulfilled:

- a) You are the original purchaser and did not obtain the product through resale;
- b) The product was purchased from Miele or an authorized Miele dealer in Canada;
- c) If applicable, the product was installed by a person designated by Miele as qualified to do so and in accordance with applicable installation instructions; and
- d) The product is located in Canada.

3.2 Warranty claims will only be honoured provided that any failure to conform to this warranty is reported in writing and the product is returned together with proof of purchase date to Miele or to a Miele authorized dealer, as applicable, within the time period stated in Section 1 above.

4. Extent of Warranty

In the event of defect in material or workmanship occurring within the time period stated in 1. above, Miele will repair, or at its option replace, within a reasonable period of time, the product or any Miele authorized part or accessory discovered to be defective in workmanship or materials. Defective products and parts become the property of Miele upon replacement.

en - Limited Warranty - Vacuums Canada

5. Exclusions

Warranty coverage excludes any product, including its parts and accessories, that:

- a) was not installed according to Miele's installation instruction;
- b) was damaged by negligence, accident, abuse, misuse, improper or abnormal usage, maintenance or transportation;
- c) contains non-authentic Miele accessories or replacement parts, including filters, dust bags and other non-Miele products; and
- d) was repaired, serviced, altered or modified by someone other than a Miele authorized service centre or technician.

6. Ordinary Wear and Tear

Ordinary wear and tear shall not be considered a defect in workmanship or materials.

7. Limitation of Liability

7.1 Unless you purchase extended warranty coverage from Miele prior to the expiry of this warranty, this warranty is the sole warranty offered by Miele to you. Miele disclaims any and all other warranties to the fullest extent permitted by law, whether express or implied, including any warranty of merchantability or fitness for a particular use except as provided herein.

7.2 Your sole remedies under this warranty are those described herein. Unless otherwise stated, Miele's liability for actual damage from any cause whatsoever is limited to the amount paid by you for the product. Miele disclaims any and all liability and consequential or other damage whether based on breach of contract, tort (including negligence), product liability or any other legal theory. In no event will either party be responsible for any lost profits or savings, incidental damage or other economic damages.

8. Special Provincial laws

This warranty gives the purchaser specific legal rights. The purchaser may also have other rights which may vary from Province to Province in Canada. Some provinces do not allow limitation or exclusion of implied warranties, therefore, certain limitations and exclusions may not apply.

9. Customer Care

9.1 For service under this warranty or for further information please contact Miele at:

Miele Limited	Toll free: 1-800-565-6435
161 Four Valley Drive	E-mail: customer-care@miele.ca
Vaughan, Ontario	
Canada L4K 4V8	

9.2 Service may require that the appliance be removed and taken, by authorized Miele personnel, to an authorized Miele Service Centre. If service is requested by you in a remote geographical area, as determined by Miele in its sole discretion from time to time, you will, at Miele's option, be responsible for either:

- a) the travel expenses incurred by Miele to attend your premises; or
- b) the cost of removal and shipment of the appliance from your premises to the nearest authorized Miele Service Centre.

Miele Limited

Headquarter and Miele Centre

161 Four Valley Drive
Vaughan, ON L4K 4V8
Canada

www.miele.ca
customer-care@miele.ca
professional@miele.ca (commercial enquiries)

Customer Care Centre

Phone: 800-565-6435
customer-care@miele.ca (general and technical enquiries)

fr - Garantie restreinte – Aspirateurs Canada

Les conditions de la garantie suivante sont valides au Canada seulement.

Miele Limitée, (ci-après nommée "Miele") garantit à l'acheteur original que ce produit, y compris tous ses accessoires et pièces autorisés par Miele, est libre de tout défaut de matériel et de fabrication.

1. Entrée en vigueur et durée de la garantie

Cette garantie est valide durant la période de temps suivante :

- a) Appareils électroménagers aux fins d'utilisation domestique normale et non commerciale :
 - Un (1) an, pièce et main-d'œuvre.
 - Modules RemoteVision® : Veuillez vous reporter à la "Garantie restreinte - Module RemoteVision® - Canada" de Miele.
 - Garantie supplémentaire de 5 et 10 ans sur les systèmes scellés de réfrigération : la garantie sur le système scellé de réfrigération couvre tous les compresseurs, les condensateurs, les évaporateurs et les déshydrateurs-filtres d'origine, ainsi que le fluide frigorigène et les tuyaux de raccordement d'origine.
 - Garantie de cinq (5) ans - Si une plainte concernant un matériau défectueux ou un défaut de fabrication lié au système scellé de réfrigération utilisé dans les réfrigérateurs, les caves à vin et les congélateurs Miele est adressée à Miele dans les cinq (5) ans suivant la date d'achat de l'appareil, les défauts du système scellé de réfrigération couverts par la garantie seront réparés gratuitement (pièces et main-d'œuvre comprises).
 - Garantie de dix (10) ans - Si une plainte concernant les défauts susmentionnés est adressée à Miele à partir de la sixième (6e) année et jusqu'au dernier jour de la dixième (10e) année suivant la date d'achat de l'appareil, la garantie couvrira le remplacement ou la réparation de tous les éléments du système scellé de réfrigération présentant un défaut matériel ou un défaut de fabrication couvert par la garantie, excepté les frais de main-d'œuvre. Si le client en fait la demande, Miele se chargera de la réparation ou du remplacement des pièces, mais aux frais du client.
- b) Appareils électroménagers aux fins d'utilisation commerciale :
 - Six (6) mois, pour pièces et main-d'œuvre.
- c) Aspirateurs destinés à une utilisation domestique, non commerciale dans des conditions normales :
 - Un (1) an, pour les aspirateurs verticaux aspirateur-balais sans fil et les aspirateurs-traîneaux pièces et main-d'œuvre.
 - Deux (2) ans, pour le moteur des aspirateurs verticaux S170 - S189 pièces et main-d'œuvre.
 - Deux (2) ans, pour la batterie Varta des aspirateurs-balais sans fil pièces et main-d'œuvre.
 - Sept (7) ans, pour le moteur VortexTM des aspirateurs-chariots, aspirateurs verticaux et aspirateurs-balais sans fil, excepté pour les modèles d'aspirateurs verticaux S170-S189 dont le moteur est garanti deux (2) ans pièces et main-d'œuvre.
- d) Aspirateurs aux fins d'utilisation commerciale :
 - Six (6) mois, pour les produits à utilisation commerciale. Pièce et main-d'œuvre.
 - Un (1) an, pour le moteur des aspirateurs verticaux et des aspirateurs-traîneaux. Pièces et main-d'œuvre.
- e) Appareils commerciaux.
 - Un (1) an, pièces et main d'œuvre dans la zone de service direct Miele.
 - Un (1) an, pièces uniquement dehors la zone de service direct Miele.

Contactez Miele Professional pour déterminer si vous êtes dans la zone de service direct Miele.

2. Date d'entrée en vigueur

La garantie entre en vigueur à la date de l'achat. En cas de remplacement par Miele d'un produit couvert par une garantie, la période de garantie initiale n'est pas prolongée; sa date d'entrée en vigueur correspond à la date de l'achat initial.

3. Conditions préalables liées à la garantie

- 3.1 Miele assume la responsabilité en vertu de la garantie à la condition que les conditions suivantes aient été respectées :
 - a) vous êtes l'acheteur initial et votre produit ne provient pas d'une revente;
 - b) le produit a été acheté auprès de Miele ou auprès d'un détaillant Miele autorisé au Canada;
 - c) le cas échéant, le produit a été installé par une personne compétente, autorisée par Miele, conformément aux instructions d'installation en vigueur;
 - d) le produit se trouve au Canada.
- 3.2 Les réclamations en vertu de la garantie seront honorées uniquement si la non-conformité aux dispositions de la garantie est signalée par écrit et si le produit est retourné à Miele ou à un détaillant Miele autorisé accompagné d'une preuve de la date d'achat, pendant la période prévue à l'article 1 ci-dessus.

4. Étendue de la garantie

En cas de matériaux défectueux ou de défaut de fabrication pendant la période prévue à l'article 1 ci-dessus, Miele réparera ou, à son choix, remplacera dans un délai raisonnable le produit ou toute pièce ou tout accessoire Miele dont la fabrication ou les matériaux sont défectueux. Les produits ou les pièces défectueux deviennent la propriété de Miele lorsqu'ils sont remplacés.

5. Exclusions de la garantie

La garantie ne couvre pas les produits, y compris les pièces et les accessoires de ces produits, qui :

- a) n'ont pas été installés conformément aux instructions d'installation de Miele;
- b) ont été endommagés par négligence, à la suite d'un accident ou d'une utilisation mauvaise, inappropriée ou anormale, ou encore en raison de l'entretien ou du transport inapproprié ou anormal;
- c) contiennent des accessoires ou des pièces de rechange non fabriqués par Miele, y compris les filtres, les sacs à poussière et tout autre produit non fabriqué par Miele;
- d) ont été réparés, entretenus ou modifiés par une personne autre qu'une personne du centre de services ou un technicien autorisé par Miele.

6. Usure normale

L'usure normale ne constitue pas un défaut de fabrication ni un défaut de matériaux.

7. Limitation de responsabilité

- 7.1 À moins d'acheter une garantie prolongée auprès de Miele avant l'échéance de la présente garantie, celle-ci est la seule garantie que vous offre Miele. Miele se désiste de toute autre garantie maximale permise par la loi, expresse ou implicite, y compris toute garantie de qualité marchande ou d'usage à une fin particulière, à l'exception de la présente garantie.
- 7.2 Les recours décrits dans le présent document constituent vos seuls recours en vertu de la présente garantie. À moins d'une autre mention, la responsabilité de Miele pour les dommages réels, quelle que soit leur nature, est limitée au montant que vous avez payé pour le produit. Miele se dégage de toute responsabilité, de tout dommage indirect ou de tout autre dommage, qu'il soit attribuable à la violation du contrat, à la responsabilité délictuelle (y compris la négligence), à la responsabilité du fait du produit ou à toute autre théorie juridique. En aucun cas les deux parties ne seront tenues responsables de toute perte de bénéfices ou d'économies, de dommage consécutif ou de tout autre dommage financier.

8. Lois provinciales particulières

La présente garantie accorde à l'acheteur des droits légaux particuliers. L'acheteur peut également exercer d'autres droits qui peuvent varier d'une province à l'autre au Canada. Certaines provinces interdisent la restriction ou l'exclusion des garanties implicites. Par conséquent, il est possible que certaines restrictions et exclusions ne s'appliquent pas.

9. Service à la clientèle

- 9.1 Pour faire exécuter des travaux d'entretien couverts en vertu de la présente garantie ou pour obtenir de plus amples renseignements, veuillez communiquer avec Miele à l'adresse ou aux numéros suivants :
Miele Limited, No sans frais : 1-800-565-6435
161, Four Valley Drive Adresse électronique : customercare@miele.ca
Vaughan (Ontario)
Canada L4K 4V8
- 9.2 Si des travaux d'entretien sont nécessaires, l'appareil devra peut-être être déplacé par une personne autorisée par Miele et emporté à un centre de services Miele autorisé. Si vous demandez un entretien et que vous habitez une région éloignée, tel qu'il a été déterminé par Miele, à sa seule discrétion, à l'occasion, vous devrez, selon le choix de Miele, assumer certains frais :
 - a) soit les frais de déplacement qu'engage Miele pour se présenter à votre lieu de résidence;
 - b) soit les frais de déplacement et d'envoi de l'appareil, de votre lieu de résidence au centre de services Miele autorisé le plus près.

Miele Limitée

Siège social au Canada et Centre Miele

161 Four Valley Drive
Vaughan, ON L4K 4V8
Canada
www.miele.ca
customercare@miele.ca
professional@miele.ca (questions commerciales)

Service à la clientèle

Téléphone : (800) 565-6435
customercare@miele.ca (questions générales et Service technique)

Veillez indiquer le modèle et le numéro de série de votre appareil lorsque vous contactez le service à la clientèle.

Canada
Importateur
Miele Limitée

Siège social au Canada et Centre Miele

161 Four Valley Drive
Vaughan, ON L4K 4V8
www.miele.ca

Service à la clientèle

Téléphone : 800 565-6435
customercare@miele.ca

Allemagne

Fabricant

Miele & Cie. KG
Carl-Miele-Straße 29
33332 Gütersloh

MIELE S.A. de C.V.
MIELE EXPERIENCE CENTER

Arquímedes No. 43
Colonia Polanco Chapultepec
Alcaldía Miguel Hidalgo
C.P. 11560, Cd. de México

800 MIELE 00
info@miele.com.mx
www.miele.com.mx

Dirección del fabricante

Miele & Cie. KG
Carl-Miele-Straße 29
33332 Gütersloh
Alemania

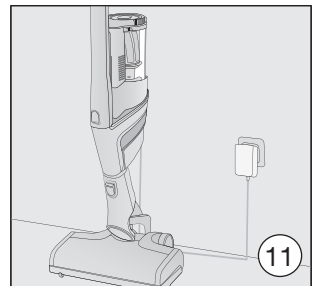
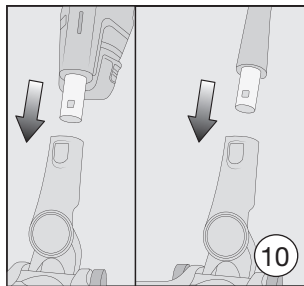
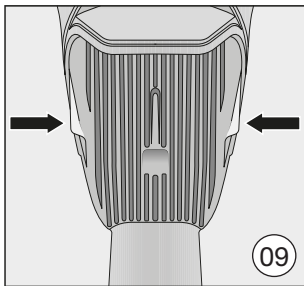
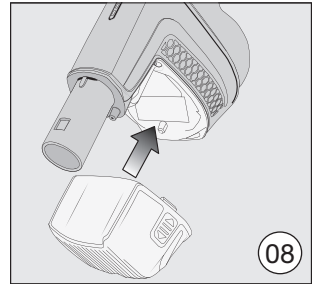
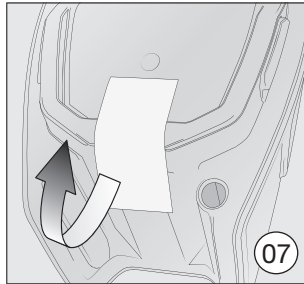
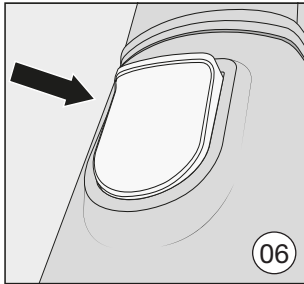
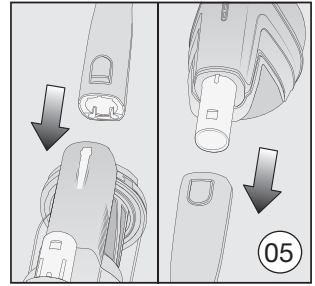
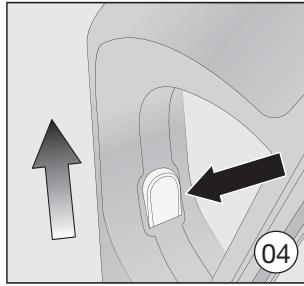
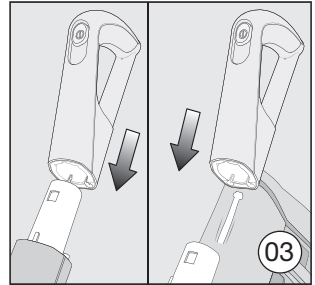
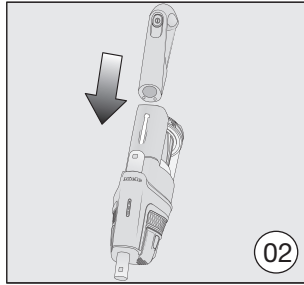
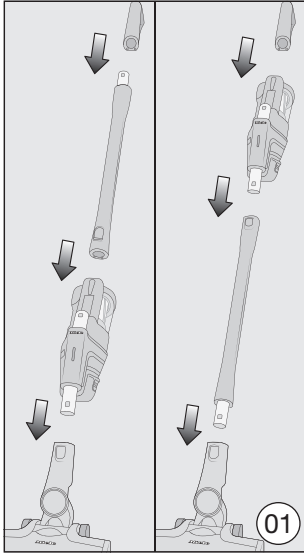

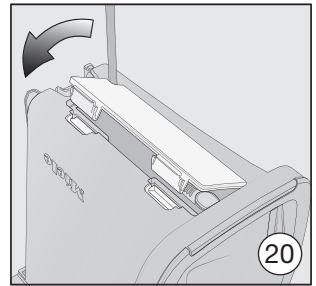
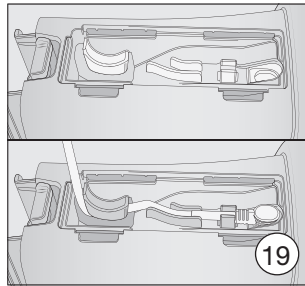
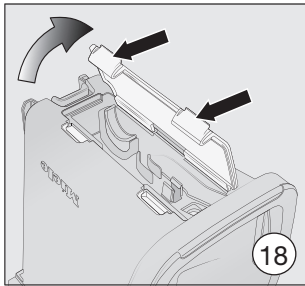
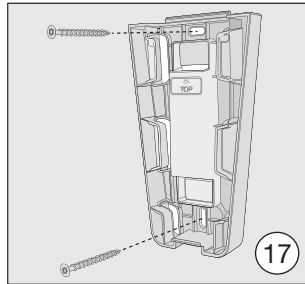
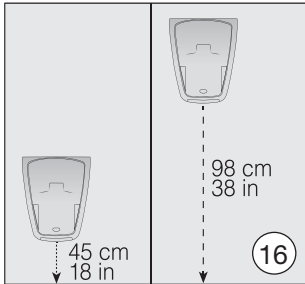
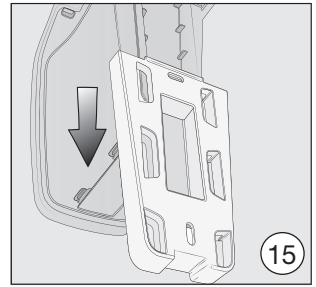
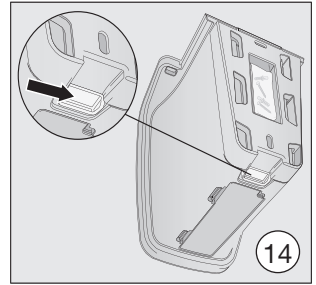
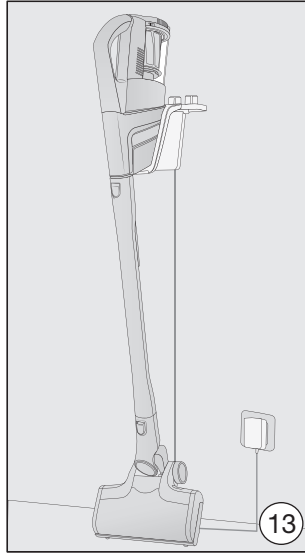
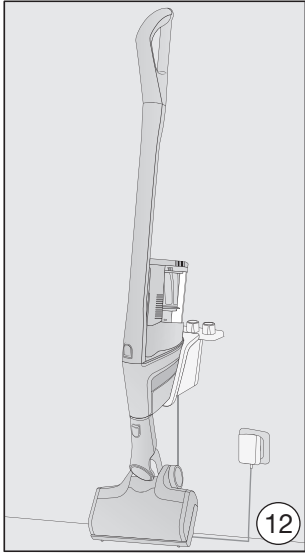

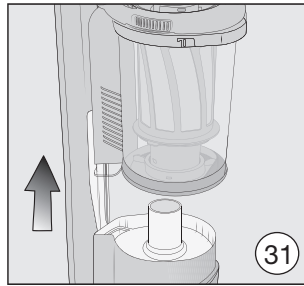
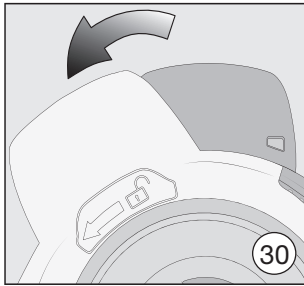
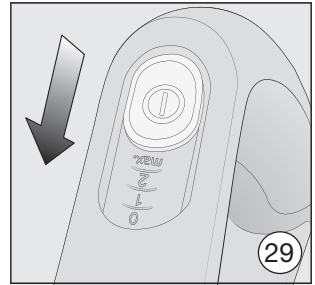
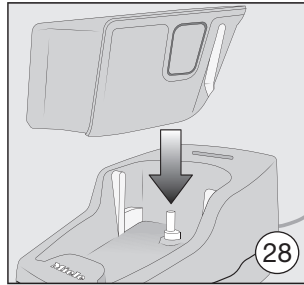
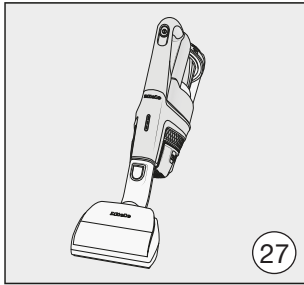
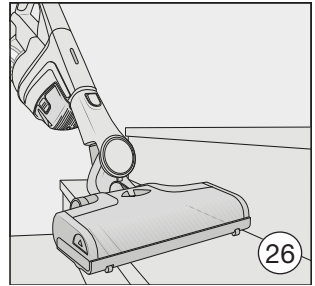
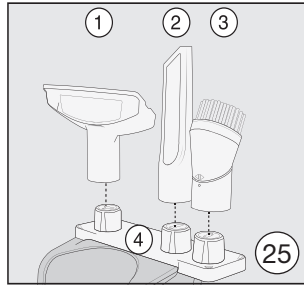
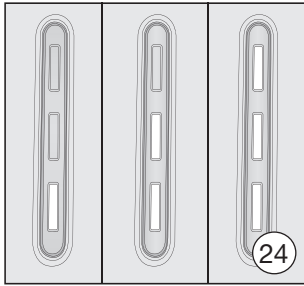
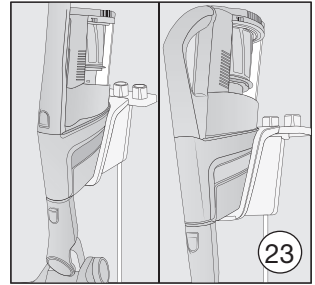
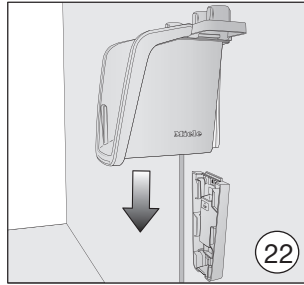
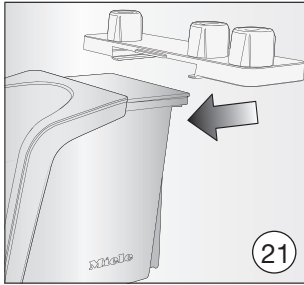

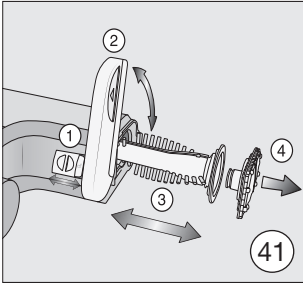
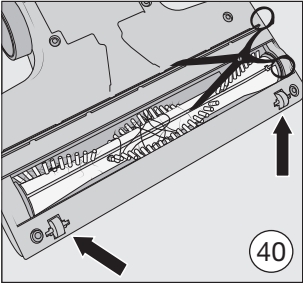
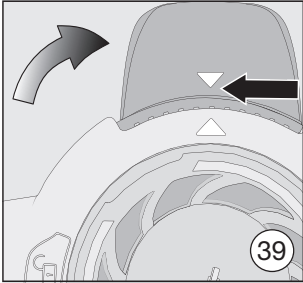
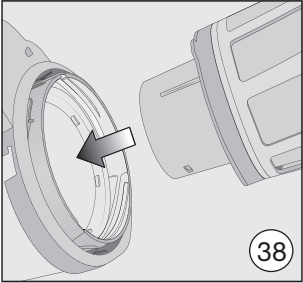
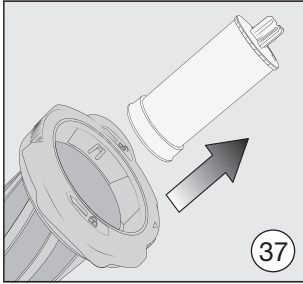
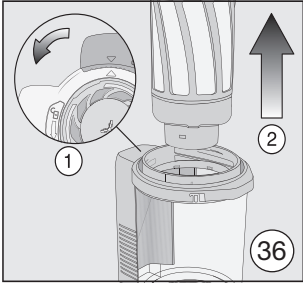
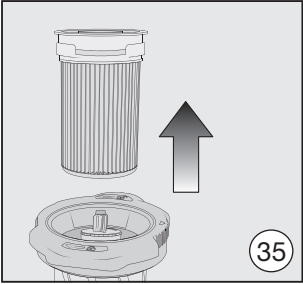
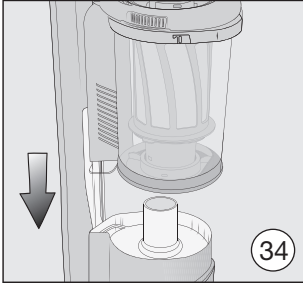
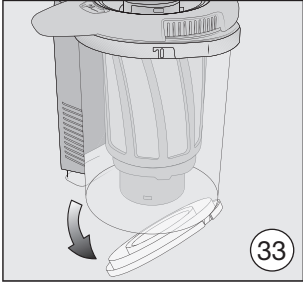
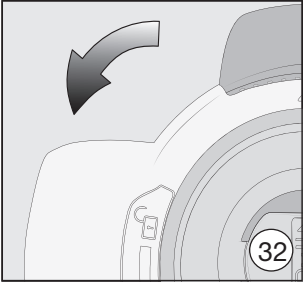

Miele

**Please have the model and serial number
of your appliance available when
contacting Customer Service.**

U.S.A.

Miele, Inc.

National Headquarters

9 Independence Way
Princeton, NJ 08540
www.mieleusa.com

Customer Support

Phone: 888-99-MIELE (64353)
info@mieleusa.com

International Headquarters

Miele & Cie. KG
Carl-Miele-Straße 29
33332 Gütersloh
Germany

Canada

**Importer
Miele Limited**

Headquarters and Miele Centre

161 Four Valley Drive
Vaughan, ON L4K 4V8
www.miele.ca

Customer Care Centre

Phone: 800-565-6435
905-532-2272
customercare@miele.ca